

Ordnung und Arbeitssicherheit in Ihrem Nutzfahrzeug

Seitenteile und Zubehör

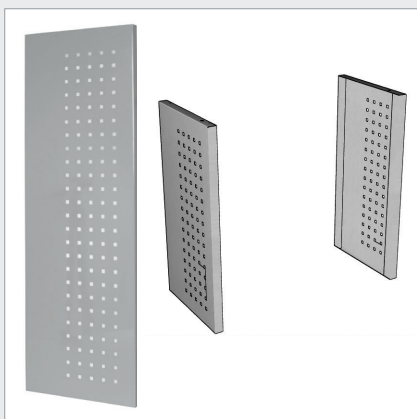

Durchgehende Seitenteile

Die durchgehenden Seitenteile sind die Tragsäulen der Fahrzeugeinrichtung. In die durchgehenden Seitenteile werden sämtliche Regalwannen und Schubladen mit einer Einbaureinrichtung von 35mm eingebaut. Die gelochten Seitenwände bieten die Möglichkeit, seitlich an den Schränken, Lochhaken einzusetzen. Die Seitenwände sind in den Bautiefen 260mm, 360mm, 460mm und in Höhen zwischen 105mm und 1365mm erhältlich. Die durchgehenden Seitenteile werden paarweise geliefert.

Art.-Nr.	Typ	Abmessung / mm Höhe x Tiefe	Gewicht / kg
563020	SP 105.260	105 x 260	0,98
563021	SP 140.260	140 x 260	1,13
563022	SP 175.260	175 x 260	1,38
563023	SP 210.260	210 x 260	1,58
563024	SP 245.260	245 x 260	1,70
563025	SP 280.260	280 x 260	1,92
563026	SP 315.260	315 x 260	2,35
563027	SP 350.260	350 x 260	2,55
563028	SP 385.260	385 x 260	2,76
563029	SP 420.260	420 x 260	2,88
563030	SP 455.260	455 x 260	3,06
563031	SP 490.260	490 x 260	3,27
563032	SP 525.260	525 x 260	3,48
563033	SP 560.260	560 x 260	3,69
563034	SP 595.260	595 x 260	3,91
563035	SP 630.260	630 x 260	4,12
563036	SP 665.260	665 x 260	4,33
563037	SP 700.260	700 x 260	4,54
563038	SP 735.260	735 x 260	4,75
563039	SP 770.260	770 x 260	4,96
563040	SP 805.260	805 x 260	5,17
563041	SP 840.260	840 x 260	5,38
563042	SP 875.260	875 x 260	5,59
563043	SP 910.260	910 x 260	5,80
563044	SP 945.260	945 x 260	6,01
563045	SP 980.260	980 x 260	6,22
563046	SP 1015.260	1015 x 260	6,44
563047	SP 1050.260	1050 x 260	6,65
563048	SP 1085.260	1085 x 260	6,86
563049	SP 1120.260	1120 x 260	7,07
563050	SP 1155.260	1155 x 260	7,28
563051	SP 1190.260	1190 x 260	7,49
563052	SP 1225.260	1225 x 260	7,70
563053	SP 1260.260	1260 x 260	7,91
563054	SP 1295.260	1295 x 260	8,12
563055	SP 1330.260	1330 x 260	8,33
563056	SP 1365.260	1365 x 260	8,54
563057	SP 105.360	105 x 360	1,20
563060	SP 140.360	140 x 360	1,42
563061	SP 175.360	175 x 360	1,67
563062	SP 210.360	210 x 360	1,87
563063	SP 245.360	245 x 360	2,42
563064	SP 280.360	280 x 360	2,70
563065	SP 315.360	315 x 360	2,88
563066	SP 350.360	350 x 360	3,12
563067	SP 385.360	385 x 360	3,46
563068	SP 420.360	420 x 360	3,68
563071	SP 455.360	455 x 360	3,84
563072	SP 490.360	490 x 360	4,14
563073	SP 525.360	525 x 360	4,52
563076	SP 560.360	560 x 360	4,67
563077	SP 595.360	595 x 360	4,93
563078	SP 630.360	630 x 360	5,20
563079	SP 665.360	665 x 360	5,48
563080	SP 700.360	700 x 360	6,00
563081	SP 735.360	735 x 360	6,32

Art.-Nr.	Typ	Abmessung / mm Höhe x Tiefe	Gewicht / kg
563082	SP 770.360	770 x 360	6,60
563083	SP 805.360	805 x 360	6,78
563084	SP 840.360	840 x 360	7,04
563085	SP 875.360	875 x 360	7,52
563086	SP 910.360	910 x 360	7,94
563087	SP 945.360	945 x 360	8,30
563088	SP 980.360	980 x 360	8,34
563089	SP 1015.360	1015 x 360	8,55
563090	SP 1050.360	1050 x 360	8,76
563091	SP 1085.360	1085 x 360	9,12
563092	SP 1120.360	1120 x 360	9,22
563093	SP 1155.360	1155 x 360	9,34
563094	SP 1190.360	1190 x 360	9,45
563095	SP 1225.360	1225 x 360	9,86
563096	SP 1260.360	1260 x 360	10,28
563097	SP 1295.360	1295 x 360	10,78
563098	SP 1330.360	1330 x 360	11,18
563099	SP 1365.360	1365 x 360	11,55
563100	SP 105.460	105 x 460	1,56
563103	SP 140.460	140 x 460	1,90
563104	SP 175.460	175 x 460	2,20
563105	SP 210.460	210 x 460	2,60
563106	SP 245.460	245 x 460	2,92
563107	SP 280.460	280 x 460	3,24
563108	SP 315.460	315 x 460	3,60
563109	SP 350.460	350 x 460	3,88
563110	SP 385.460	385 x 460	4,11
563111	SP 420.460	420 x 460	4,34
563114	SP 455.460	455 x 460	4,66
563115	SP 490.460	490 x 460	5,10
563116	SP 525.460	525 x 460	5,54
563119	SP 560.460	560 x 460	5,98
563120	SP 595.460	595 x 460	6,31
563121	SP 630.460	630 x 460	6,64
563122	SP 665.460	665 x 460	6,98
563123	SP 700.460	700 x 460	7,32
563124	SP 735.460	735 x 460	7,66
563125	SP 770.460	770 x 460	7,80
563126	SP 805.460	805 x 460	8,09
563127	SP 840.460	840 x 460	8,38
563128	SP 875.460	875 x 460	8,68
563129	SP 910.460	910 x 460	8,97
563130	SP 945.460	945 x 460	9,26
563131	SP 980.460	980 x 460	10,46
563132	SP 1015.460	1015 x 460	10,36
563133	SP 1050.460	1050 x 460	10,70
563134	SP 1085.460	1085 x 460	11,04
563135	SP 1120.460	1120 x 460	11,20
563136	SP 1155.460	1155 x 460	11,30
563137	SP 1190.460	1190 x 460	11,55
563138	SP 1225.460	1225 x 460	11,81
563139	SP 1260.460	1260 x 460	12,04
563140	SP 1295.460	1295 x 460	12,36
563141	SP 1330.460	1330 x 460	12,68
563142	SP 1365.460	1365 x 460	13,00

Seitenteile und Zubehör

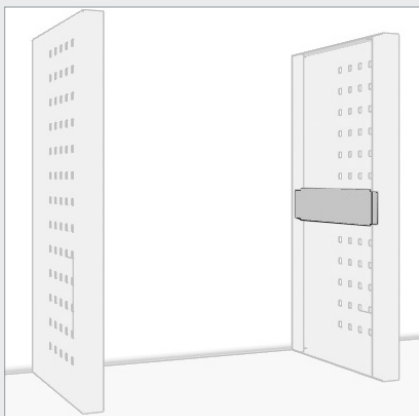

Konsole für SP Seitenteile

Die Konsolen für SP Seitenteile werden in die Seitenteile eingeschraubt und bilden so die Standfläche für Sonderbauregale. Die Konsolen sind für SP Seitenteile für die Regaltiefen von 260mm, 360mm und 460mm paarweise erhältlich.

Art.-Nr.	Typ	Abmessung / mm Tiefe x Höhe x Breite	Gewicht / kg
575911	CB 260	224 x 60 x 20	0,30
577502	CB 360	324 x 60 x 20	0,50
577494	CB 460	424 x 60 x 20	0,70



Adapterteil stehend für Tiefenausgleich

Das stehende Adapterteil wird für den Tiefenausgleich von Kofferausügen in Einrichtungstiefen von 460mm als hinterer Abschluss eingesetzt. Es steht in 5 Bauhöhen in der Tiefe von 100mm zur Verfügung.

Art.-Nr.	Typ	Abmessung / mm Höhe x Tiefe	Gewicht / kg
575552	SPDT 385.100	385 x 100	1,00
575553	SPDT 420.100	420 x 100	1,15
563155	SPDT 455.100	455 x 100	1,29
563156	SPDT 490.100	490 x 100	1,38
575554	SPDT 560.100	560 x 100	1,80

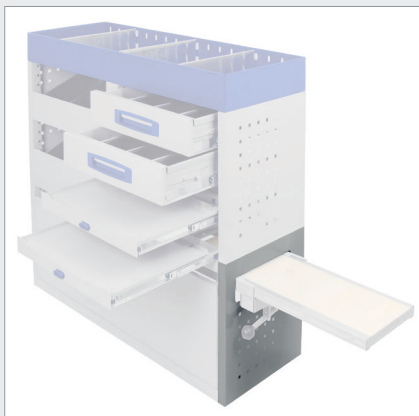

Durchgehende Seitenteile mit Werkbankausschnitt

Die durchgehenden Seitenteile mit Werkbankausschnitt werden für ausziehbare Werkbänke benötigt. Die gelochten Seitenwände bieten die Möglichkeit, seitlich an den Schränken, Lochhaken einzusetzen. Die Seitenwände sind in den Bautiefen 360mm, 460mm und in Höhen zwischen 105mm und 525mm erhältlich. Die durchgehenden Seitenteile mit Werkbankausschnitt werden paarweise geliefert.

Art.-Nr.	Typ	Fahrzeug- seite	Abmessung / mm Höhe x Tiefe	Gewicht / kg
563058	SPWBL 105.360	Links	105 x 360	1,12
563059	SPWBR 105.360	Rechts	105 x 360	1,12
563069	SPWBL 420.360	Links	420 x 360	3,40
563070	SPWBR 420.360	Rechts	420 x 360	3,40
563074	SPWBL 525.360	Links	525 x 360	4,51
563075	SPWBR 525.360	Rechts	525 x 360	4,51
563101	SPWBL 105.460	Links	105 x 460	1,23
563102	SPWBR 105.460	Rechts	105 x 460	1,23
563112	SPWBL 420.460	Links	420 x 460	4,28
563113	SPWBR 420.460	Rechts	420 x 460	4,28
563117	SPWBL 525.460	Links	525 x 460	5,52
563118	SPWBR 525.460	Rechts	525 x 460	5,52

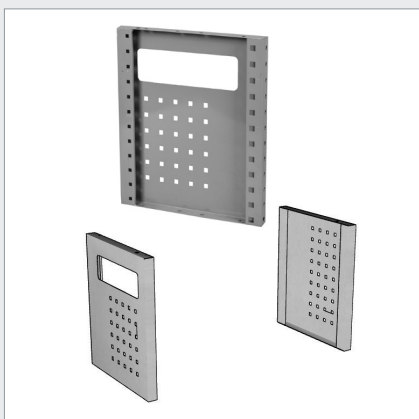



Ausziehbare Werkbank für Seitenteile mit Werkbankausschnitt

Die ausziehbare Werkbank wird mit einem Rahmentragteil in die durchgehenden Seitenteile mit Werkbankausschnitt eingeschraubt. Die ausziehbare Werkbank kann links oder rechts eingesetzt werden. Für Gestelllängen ab 760mm steht die Länge 1 und für Einrichtungen ab einer Gestelllänge von 1014mm die Länge 2 zur Verfügung. Ausziehbare Werkbänke lassen sich in die Gestelltiefe von 360mm und 460mm einbauen.



Art.-Nr.	Typ	Abmessung / mm Tiefe x Breite	Gewicht / kg
563202	EWB 760	650 x 230	7,86
563201	EWB 1014	940 x 230	9,80



Schwerlasttraverse für SP Seitenteile

Die Schwerlasttraversen für durchgehende Seitenteile werden zur Aussteifung und zur Montage der SP Seitenteile auf der Fahrzeugbodenplatte benötigt. Die Schwerlasttraversen lassen sich auf der Vorder- wie auch auf der Hinterseite montieren. Die Schwerlasttraversen sind in der Höhe von 35mm oder 70mm und in 5 Einrichtungsweiten lieferbar.

Art.-Nr.	Typ	Abmessung / mm Breite x Höhe	Gewicht / kg
563306	SB 507.35	507 x 35	0,96
563307	SB 760.35	760 x 35	1,34
563308	SB 1014.35	1014 x 35	1,72
563309	SB 1267.35	1267 x 35	2,20
563310	SB 1521.35	1521 x 35	2,60
563311	SB 507.70	507 x 70	1,31
563312	SB 760.70	760 x 70	1,89
563313	SB 1014.70	1014 x 70	2,47
563314	SB 1267.70	1267 x 70	3,05
563315	SB 1521.70	1521 x 70	3,76



Schwerlasttraverse mit Lochung für SP Seitenteile

Die Schwerlasttraversen mit Lochung für durchgehende Seitenteile werden zur Aussteifung und zur Montage der SP Seitenteile auf der Fahrzeugbodenplatte benötigt. Die Schwerlasttraversen mit Lochung lassen sich auf der Vorder- wie auch auf der Hinterseite montieren. Die Lochung ermöglicht die Befestigung von Einzelfittingen, Zurr- und Ratschengurten in der leichten Ausführung. Die Schwerlasttraversen mit Lochung sind in der Höhe von 35mm oder 70mm und in 5 Einrichtungsweiten lieferbar.

Art.-Nr.	Typ	Abmessung / mm Breite x Höhe	Gewicht / kg
563316	SBH 507.35	507 x 35	0,86
563317	SBH 760.35	760 x 35	1,21
563318	SBH 1014.35	1014 x 35	1,56
563319	SBH 1267.35	1267 x 35	1,92
563320	SBH 1521.35	1521 x 35	2,26
563321	SBH 507.70	507 x 70	1,28
563322	SBH 760.70	760 x 70	1,84
563323	SBH 1014.70	1014 x 70	2,40
563324	SBH 1267.70	1267 x 70	2,96
563325	SBH 1521.70	1521 x 70	3,52

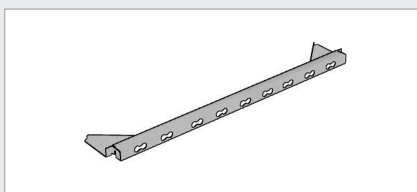

Seitenteile und Zubehör

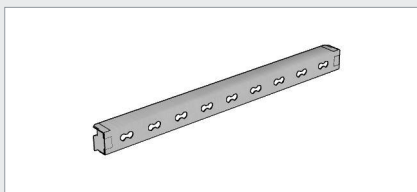
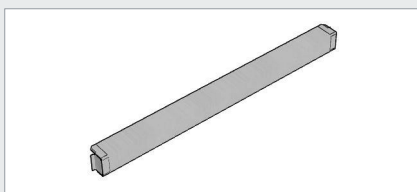

Frontteil für SP Seitenteile

Die Frontteile für durchgehende Seitenteile bilden die festen Fronten an den Einrichtungen oder werden als Traversen benötigt. Die Frontteile lassen sich auf der Vorder- wie auch auf der Hinterseite montieren. Die Frontteile sind in der Höhe von 35mm oder 70mm und in 5 Einrichtungsbreiten lieferbar.

Art.-Nr.	Typ	Abmessung / mm Breite x Höhe	Gewicht / kg
563279	HIB 507.35	507 x 35	0,78
563280	HIB 760.35	760 x 35	1,18
563281	HIB 1014.35	1014 x 35	1,58
563282	HIB 1267.35	1267 x 35	1,92
563283	HIB 1521.35	1521 x 35	2,21
563284	HIB 507.70	507 x 70	1,36
563285	HIB 760.70	760 x 70	1,69
563286	HIB 1014.70	1014 x 70	2,02
563287	HIB 1267.70	1267 x 70	2,54
563288	HIB 1521.70	1521 x 70	3,06

Frontteil mit Lochung für SP Seitenteile

Die Frontteile mit Lochung für durchgehende Seitenteile bilden die festen Fronten an den Einrichtungen oder werden als Traversen benötigt. Die Frontteile mit Lochung lassen sich auf der Vorder- wie auch auf der Hinterseite montieren. Die Lochung ermöglicht die Befestigung von Einzelfittings, Zurr- und Ratschengurten in der leichten Ausführung. Die Frontteile mit Lochung sind in der Höhe von 35mm oder 70mm und in 5 Einrichtungsbreiten lieferbar.

Art.-Nr.	Typ	Abmessung / mm Breite x Höhe	Gewicht / kg
563291	HIBO 507.35	507 x 35	0,69
563292	HIBO 760.35	760 x 35	1,05
563293	HIBO 1014.35	1014 x 35	1,50
563294	HIBO 1267.35	1267 x 35	1,84
563295	HIBO 1521.35	1521 x 35	2,14
563296	HIBO 507.70	507 x 70	0,97
563297	HIBO 760.70	760 x 70	1,39
563298	HIBO 1014.70	1014 x 70	1,84
563299	HIBO 1267.70	1267 x 70	2,30
563300	HIBO 1521.70	1521 x 70	2,76

Frontblech für SP Seitenteile

Die Frontbleche für durchgehende Seitenteile bilden die festen Fronten an den Einrichtungen. Die Frontbleche ermöglichen den Bau eines festen Faches auf dem Fahrzeugboden zwischen den SP Seitenteilen. Die Frontbleche sind in der Höhe von 105mm und in 5 Einrichtungsbreiten lieferbar.

Art.-Nr.	Typ	Abmessung / mm Breite x Höhe	Gewicht / kg
563301	FP 507	507 x 105	0,70
563302	FP 760	760 x 105	1,02
563303	FP 1014	1014 x 105	1,40
563304	FP 1267	1267 x 105	1,74
563305	FP 1521	1521 x 105	2,16

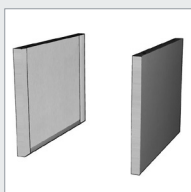
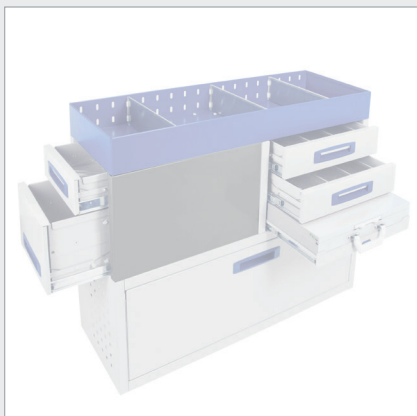

Seitenteile für gedrehte Schubladen

Die Seitenteile sind die Tragsäulen der gedrehten Schubladen. In die Seitenteile werden sämtliche gedrehten Schubladen eingebaut. Die Seitenwände sind in den Bautiefen 507 mm, 760 mm und in Höhen zwischen 315 mm und 490 mm erhältlich. Sie können bei Gestelltiefen von 360 mm und 460 mm in gedrehter Ausführung eingesetzt werden. Die Seitenteile für gedrehte Schubladen werden paarweise geliefert.

Art.-Nr.	Typ	Abmessung / mm Höhe x Tiefe	Gewicht / kg
563143	SPSD 315.507	315 x 507	3,62
563144	SPSD 350.507	340 x 507	3,96
563145	SPSD 385.507	385 x 507	4,33
563146	SPSD 420.507	420 x 507	4,68
563147	SPSD 455.507	455 x 507	5,10
563148	SPSD 490.507	490 x 507	5,33
563149	SPSD 315.760	315 x 760	5,10
563150	SPSD 350.760	350 x 760	5,59
563151	SPSD 385.760	385 x 760	6,09
563152	SPSD 420.760	420 x 760	6,58
563153	SPSD 455.760	455 x 760	7,07
563154	SPSD 490.760	490 x 760	7,57

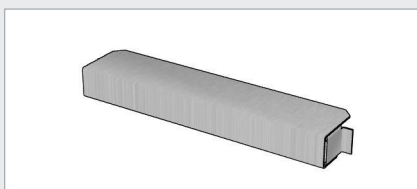

Frontteil für gedrehte Seitenteile

Die Frontteile für gedrehte-, durchgehende Seitenteile bilden die festen Fronten an den Einrichtungen oder werden als Traversen benötigt. Die Frontteile lassen sich auf der Vorder- wie auch auf der Hinterseite montieren. Die Frontteile sind in der Höhe von 35 mm und in 2 Einrichtungstiefen lieferbar.

Art.-Nr.	Typ	Abmessung / mm Breite x Höhe	Gewicht / kg
563289	HIB 360.35	360 x 35	0,42
563290	HIB 460.35	460 x 35	0,54

Seitenteile und Zubehör

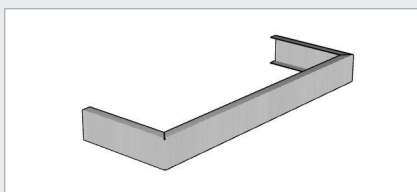

Modulerhöhungsteil – Sockel

Die Modulerhöhungsteile werden zur Erhöhung der Einrichtung oder als Montagerahmen verwendet. Die Modulerhöhungsteile sind in 3 Bautiefen und in 5 Baubreiten erhältlich.

Art.-Nr.	Typ	Abmessung / mm Breite x Tiefe x Höhe	Gewicht / kg
563440	MHI 507.260	507 × 260 × 105	2,08
563441	MHI 760.260	760 × 260 × 105	2,59
563442	MHI 1014.260	1014 × 260 × 105	3,10
563443	MHI 1267.260	1267 × 260 × 105	3,60
563444	MHI 1521.260	1521 × 260 × 105	4,11
563445	MHI 507.360	507 × 360 × 105	2,49
563446	MHI 760.360	760 × 360 × 105	2,99
563447	MHI 1014.360	1014 × 360 × 105	3,50
563448	MHI 1267.360	1267 × 360 × 105	4,01
563449	MHI 1521.360	1521 × 360 × 105	4,52
563450	MHI 507.460	507 × 460 × 105	2,88
563451	MHI 760.460	760 × 460 × 105	3,39
563452	MHI 1014.460	1014 × 460 × 105	3,90
563453	MHI 1267.460	1267 × 460 × 105	4,40
563454	MHI 1521.460	1521 × 460 × 105	4,91



Tropfwanne

Die Tropfwannen sichern auslaufende Flüssigkeiten, die in der Fahrzeugeinrichtung mitgeführt werden. Die Tropfwannen lassen sich zwischen den SP Seitenteilen auf dem Fahrzeugboden montieren. Die Wannen haben eine Randhöhe von 105mm. Sie sind für 3 Baubreiten in der Bautiefe 360mm erhältlich.

Art.-Nr.	Typ	Abmessung / mm Breite x Tiefe x Höhe	Gewicht / kg
563457	BT 507.360	507 × 360 × 105	2,49
563458	BT 760.360	760 × 360 × 105	2,99
563459	BT 1014.360	1014 × 360 × 105	3,50

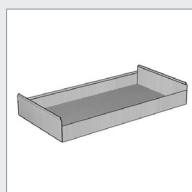
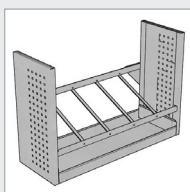

Seitenteile und Zubehör



Unterbauklappe

Die Unterbauklappe in der Standardausführung mit Kippdeckel, nach unten öffnend, schliesst mittels Schnappschloss. Sie sichert die Güter gegen herausfallen. Die Klappen sind in den Baubreiten von 507 mm bis 1521 mm erhältlich.

Art.-Nr.	Typ	Abmessung / mm Breite x Höhe	Gewicht / kg
562756	F507	507 x 315	3,91
562758	F760	760 x 315	5,14
562759	F1014	1014 x 315	6,32
562760	F1267	1267 x 315	7,73
562761	F1521	1521 x 315	8,66



Hohe Unterbauklappe

Die hohe Unterbauklappe in der Standardausführung mit Kippdeckel, nach unten öffnend, schliesst mittels Schnappschloss. Sie sichert die Güter gegen herausfallen. Die Klappen sind in den Baubreiten von 507 mm bis 1521 mm erhältlich.

Art.-Nr.	Typ	Abmessung / mm Breite x Höhe	Gewicht / kg
575893	FL 507	507 x 420	6,05
575902	FL 760	760 x 420	6,58
575903	FL 1014	1014 x 420	7,18
575904	FL 1267	1267 x 420	7,91
575905	FL 1521	1521 x 420	8,51



Schwerlasttraverse mit halbhoher Klappe

Die Schwerlasttraverse mit Unterbauklappe in der halbhoher Ausführung mit Kippdeckel, nach unten öffnend, schliesst mittels Schnappschloss. Sie sichert die Güter gegen herausfallen. Die Schwerlasttraverse mit halbhoher Klappen sind in den Baubreiten von 507 mm bis 1521 mm erhältlich.

Art.-Nr.	Typ	Abmessung / mm Breite x Höhe	Gewicht / kg
563192	FMRHIBF 507	507 x 190	2,10
563193	FMRHIBF 760	760 x 190	3,20
563194	FMRHIBF 1014	1014 x 190	4,20
563195	FMRHIBF 1267	1267 x 190	4,95
563196	FMRHIBF 1521	1521 x 190	6,05



Seitenteile und Zubehör



Unterbauklappe mit Teleskopöffnung

Die Unterbauklappe mit Teleskopöffnung, nach oben öffnend, sichert die Güter gegen Herausfallen. Die Klappen sind in den Baubreiten von 507 mm bis 1521 mm erhältlich.

Art.-Nr.	Typ	Abmessung / mm Breite x Höhe	Gewicht / kg
562772	TF507	507 x 315	3,91
562773	TF760	760 x 315	5,14
562774	TF1014	1014 x 315	6,32
562775	TF1267	1267 x 315	7,73
562776	TF1521	1521 x 315	8,66



Rahmentrageteile

Die Rahmentrageteile bilden den Konstruktionsboden für Schubladen oder dienen der Stabilitätserhöhung. Die Rahmentrageteile werden in die durchgehenden Seitenteile verschraubt. Die Lochung des Trageteils beträgt 253,5 mm und ermöglicht so eine versetzte Bauweise von Schubladen- Koffertablaren oder weiterer SP Seitenteile. Die Rahmentrageteile sind in den Baubreiten von 507 mm bis 1521 mm und in den Bautiefen 260 mm, 360 mm und 460 mm erhältlich.

Art.-Nr.	Typ	Abmessung / mm Breite x Tiefe x Höhe	Gewicht / kg
563355	CF 507.260	507 x 260 x 35	3,12
563356	CF 760.260	760 x 260 x 35	4,00
563357	CF 1014.260	1014 x 260 x 35	5,20
563358	CF 1267.260	1267 x 260 x 35	7,26
563359	CF 1521.260	1521 x 260 x 35	9,77
563360	CF 507.360	507 x 360 x 35	3,59
563361	CF 760.360	760 x 360 x 35	4,96
563362	CF 1014.360	1014 x 360 x 35	6,89
563363	CF 1267.360	1267 x 360 x 35	8,60
563364	CF 1521.360	1521 x 360 x 35	9,64
563365	CF 507.460	507 x 460 x 35	4,14
563366	CF 760.460	760 x 460 x 35	5,10
563367	CF 1014.460	1014 x 460 x 35	7,02
563368	CF 1267.460	1267 x 460 x 35	8,26
563369	CF 1521.460	1521 x 460 x 35	12,44

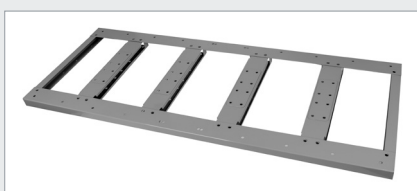
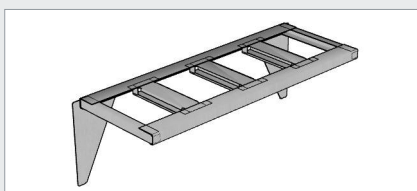

Schubladen und Zubehör



Einzelschublade mit 3 Trennblechen

Die Schubladen dienen der sicheren Aufbewahrung und dem Transport von Werkzeugen und Kleinteilen. Verschiedene Schubladenhöhen, -breiten und -tiefen ermöglichen eine vielfältige Verwendung. Die Vollauszugschubladen sind durch stabile Teleskopschienen geführt. Die Schubladen sind gemischt aus Stahl und Aluminium gefertigt. Die Verriegelung erfolgt beidseitig auf massive Haltebolzen. Der innenliegende Griff erlaubt eine Einhandbedienung. Die Schubladen stehen in den Höhen von 105 mm bis 315 mm, in den Breiten 507 mm bis 1014 mm und in den Tiefen von 260 mm, 360 mm und 460 mm zur Verfügung. Jeder Schublade sind 3 Trennbleche beigegefügt.

Art.-Nr.	Typ	Abmessung / mm Breite x Tiefe x Höhe	Gewicht / kg
562814	ADS 105.507	507 x 260 x 105	2,56
562815	ADS 140.507	507 x 260 x 140	2,88
562816	ADS 175.507	507 x 260 x 175	3,20
562817	ADS 210.507	507 x 260 x 210	3,56
562818	ADS 315.507	507 x 260 x 315	4,52
562819	ADS 105.760	760 x 260 x 105	3,37
562820	ADS 140.760	760 x 260 x 140	3,81
562821	ADS 175.760	760 x 260 x 175	4,25
562822	ADS 210.760	760 x 260 x 210	4,73
562823	ADS 315.760	760 x 260 x 315	6,04
562824	ADS 105.1014	1014 x 260 x 105	4,19
562825	ADS 140.1014	1014 x 260 x 140	4,74
562826	ADS 175.1014	1014 x 260 x 175	5,30
562827	ADS 210.1014	1014 x 260 x 210	5,89
562828	ADS 315.1014	1014 x 260 x 315	7,59
562829	AD 105.507	507 x 360 x 105	3,14
562830	AD 140.507	507 x 360 x 140	3,51
562831	AD 175.507	507 x 360 x 175	3,88
562832	AD 210.507	507 x 360 x 210	4,30
562833	AD 315.507	507 x 360 x 315	5,41
562834	ADF 315.507	507 x 360 x 315	7,05
562835	AD 105.760	760 x 360 x 105	4,02
562836	AD 140.760	760 x 360 x 140	4,51
562837	AD 175.760	760 x 360 x 175	4,99
562838	AD 210.760	760 x 360 x 210	5,54
562839	AD 315.760	760 x 360 x 315	6,99
562840	AD 105.1014	1014 x 360 x 105	4,90
562841	AD 140.1014	1014 x 360 x 140	5,51
562842	AD 175.1014	1014 x 360 x 175	6,20
562843	AD 210.1014	1014 x 360 x 210	6,77
562844	AD 315.1014	1014 x 360 x 315	8,58
562845	ADD 105.507	507 x 460 x 105	3,72
562846	ADD 140.507	507 x 460 x 140	4,13
562847	ADD 175.507	507 x 460 x 175	4,55
562848	ADD 210.507	507 x 460 x 210	5,04
562849	ADD 315.507	507 x 460 x 315	6,29
562850	ADD 105.760	760 x 460 x 105	4,67
562851	ADD 140.760	760 x 460 x 140	5,20
562852	ADD 175.760	760 x 460 x 175	5,74
562853	ADD 210.760	760 x 460 x 210	6,35
562854	ADD 315.760	760 x 460 x 315	7,95
562855	ADD 105.1014	1014 x 460 x 105	5,62
562856	ADD 140.1014	1014 x 460 x 140	6,27
562857	ADD 175.1014	1014 x 460 x 175	6,92
562858	ADD 210.1014	1014 x 460 x 210	7,65
562859	ADD 315.1014	1014 x 460 x 315	9,60

Schubladen und Zubehör



Art.-Nr.	Typ	Abmessung / mm Tiefe x Höhe	Gewicht / kg
562799	ADPS 105.260	260 x 105	0,25
562800	ADPS 140.260	260 x 140	0,30
562801	ADPS 175.260	260 x 175	0,35
562802	ADPS 210.260	260 x 210	0,40
562803	ADPS 315.260	260 x 315	0,45
562804	ADP 105.360	360 x 105	0,30
562805	ADP 140.360	360 x 140	0,35
562806	ADP 175.360	360 x 175	0,40
562807	ADP 210.360	360 x 210	0,45
562808	ADP 315.360	360 x 315	0,50
562809	ADPD 105.460	460 x 105	0,35
562810	ADPD 140.460	460 x 140	0,40
562811	ADPD 175.460	460 x 175	0,45
562812	ADPD 210.460	460 x 210	0,50
562813	ADPD 315.460	460 x 315	0,55

Trennbleche für Schubladen

Die Trennbleche aus Aluminium für Einzelschubladen ermöglichen die weitere Unterteilung der Schubladen. Die Trennbleche werden stückweise mit den Kunststoffhaltern geliefert.

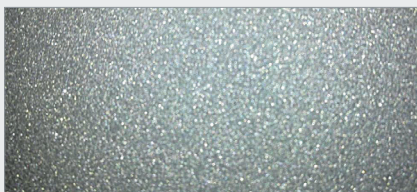

Antirutschmatten für Schubladen

Antirutschmatten dienen der Verhinderung des Verrutschens der Güter in der Schublade. Die Gummimatten haben hervorragende rutschhemmende Eigenschaften, sind sehr leicht und absorbieren Stöße, sodass Antirutschmatten auch zur Vermeidung von Klappergeräuschen und zur Schonung der transportierten Materialien und Werkzeugen sowie der Einrichtungsbauteile verwendet werden.

Art.-Nr.	Typ	Abmessung / mm Breite x Tiefe	Gewicht / kg
563489	GMS40	405 x 230	0,15
213448	GM40	405 x 330	0,20
215092	GMT40	405 x 430	0,25
213446	GMS65	660 x 230	0,30
213449	GM65	660 x 330	0,35
215093	GMT65	660 x 430	0,40
213447	GMS90	910 x 230	0,35
213450	GM90	910 x 330	0,40
215094	GMT90	910 x 430	0,45

Schubladen und Zubehör



Teleskopschienen für Einzelschubladen

Die Vollauszugs-Teleskopschienen werden für Einzelschubladen verwendet. Die Maximalbelastung liegt bei 50 kg.

Art.-Nr.	Typ	Abmessung / mm Tiefe x Höhe	Gewicht / kg
563412	TG 01	260 x 35	1,18
563415	TG 03	360 x 35	1,70
563417	TG 04	460 x 35	2,20



Zusatz Teleskopschienen für Einzelschubladen

Die Zusatz-Vollauszugs-Teleskopschienen können zur Traglasterhöhung als zweites Schienenpaar ab einer Schubladenhöhe von 175 mm eingesetzt werden. Die Maximalbelastung liegt bei 50 kg.

Art.-Nr.	Typ	Abmessung / mm Tiefe x Höhe	Gewicht / kg
563416	TG 03 NLP	360 x 35	1,40
563418	TG 04 NLP	460 x 35	1,80



Abdeckbleche für Schubladen- und Kofferschränke

Die Abdeckbleche für Schubladen- und Kofferschränke schliessen die Schubladen oder Koffertablässe gegen oben ab. Bei den Schubladenschränken verhindern die Abdeckbleche die Verstaubung der Güter in der Schublade und stellen sicher, dass nichts in die Schubladen fallen kann. Bei einzelnen Koffer- und Schubladenschränken werden die Abdeckbleche als oberer Abschluss verwendet. Die Abdeckbleche bilden den Rahmenabschluss oben.

Art.-Nr.	Typ	Abmessung / mm Breite x Tiefe x Höhe	Gewicht / kg
563370	DC 507.260	507 x 260 x 35	1,40
563371	DC 760.260	760 x 260 x 35	2,11
563372	DC 1014.260	1014 x 260 x 35	2,82
563373	DC 507.360	507 x 360 x 35	1,80
563374	DC 760.360	760 x 360 x 35	2,70
563375	DC 1014.360	1014 x 360 x 35	3,63
563376	DC 507.460	507 x 460 x 35	2,20
563377	DC 760.460	760 x 460 x 35	3,31
563378	DC 1014.460	1014 x 460 x 35	4,41

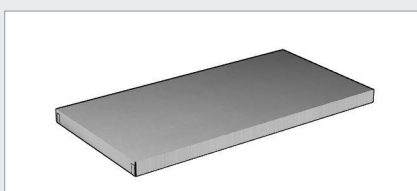

Schubladen und Zubehör



Einzelschublade gedreht mit 3 Trennblechen

Die Schubladen dienen der sicheren Aufbewahrung und dem Transport von Werkzeugen und Kleinteilen. Verschiedene Schubladenhöhen, -breiten und -tiefen ermöglichen eine vielfältige Verwendung. Die Vollauszugschubladen sind durch stabile Teleskopschienen geführt. Die Schubladen sind gemischt aus Stahl und Aluminium gefertigt. Die Verriegelung erfolgt beidseitig auf massive Bolzen. Der innenliegende Griff erlaubt eine Einhandbedienung. Die Schubladen stehen in den Höhen von 105 mm bis 210 mm, in den Breiten 360 mm und 460 mm und in den Tiefen von 507 mm und 760 mm zur Verfügung. Jeder Schublade sind 3 Trennbleche beigelegt.

Art.-Nr.	Typ	Abmessung / mm Breite x Tiefe x Höhe	Gewicht / kg
562860	ASD105.507	360 x 507 x 105	3,02
562861	ASD140.507	360 x 507 x 140	3,35
562862	ASD175.507	360 x 507 x 175	3,65
562863	ASD210.507	360 x 507 x 210	4,05
562864	ASDD105.507	460 x 507 x 105	3,51
562865	ASDD140.507	460 x 507 x 140	3,90
562866	ASDD175.507	460 x 507 x 175	4,28
562867	ASDD210.507	460 x 507 x 210	4,75
562868	ASD105.760	360 x 760 x 105	3,96
562869	ASD140.760	360 x 760 x 140	4,28
562870	ASD175.760	360 x 760 x 175	4,64
562871	ASD210.760	360 x 760 x 210	5,13
562872	ASDD105.760	460 x 760 x 105	4,47
562873	ASDD140.760	460 x 760 x 140	4,90
562874	ASDD175.760	460 x 760 x 175	5,33
562875	ASDD210.760	460 x 760 x 210	5,90



Trennbleche für Einzelschublade gedreht

Die Trennbleche aus Aluminium für Einzelschubladen gedreht, ermöglichen die weitere Unterteilung der Schubladen. Die Trennbleche werden stückweise mit den Kunststoffhaltern geliefert.

Art.-Nr.	Typ	Abmessung / mm Höhe x Breite	Gewicht / kg
562876	ADHSD105.360	105 x 360	0,20
562877	ADHSD140.360	140 x 360	0,25
562878	ADHSD175.360	175 x 360	0,35
562879	ADHSD210.360	210 x 360	0,45
562880	ADHSDD105.460	105 x 460	0,25
562881	ADHSDD140.460	140 x 460	0,30
562882	ADHSDD175.460	175 x 460	0,40
562883	ADHSDD210.460	210 x 460	0,50

Schubladen und Zubehör



Antirutschmatten für gedrehte Schubladen

Antirutschmatten dienen der Verhinderung des Verrutschens der Güter in der Schublade. Die Gummimatte hat hervorragende rutschhemmende Eigenschaften, ist sehr leicht und absorbiert Stöße, sodass Antirutschmatten auch zur Vermeidung von Klappergeräuschen und zur Schonung der transportierten Materialien und Werkzeugen sowie der Einrichtungsbauteile verwendet werden.

Art.-Nr.	Typ	Abmessung / mm Breite x Tiefe	Gewicht / kg
563485	GMG 507	256 x 475	0,20
563486	GMGT 507	356 x 475	0,25
563487	GMG 760	256 x 728	0,30
563488	GMGT 760	356 x 728	0,43



Teleskopschienen für Einzelschubladen gedreht

Die Vollauszugs-Teleskopschienen werden für Einzelschubladen gedreht verwendet. Die Maximalbelastung liegt bei 50kg.

Art.-Nr.	Typ	Abmessung / mm Tiefe x Höhe	Gewicht / kg
563419	TG 05	507 x 35	2,28
563421	TG 07	760 x 35	3,30



Schubladen und Zubehör



Zusatz Teleskopschienen für Einzelschubladen gedreht

Die Zusatz-Vollauszugs-Teleskopschienen können zur Traglasterhöhung bei gedrehten Schubladen als zweites Schienenpaar ab einer Schubladenhöhe von 175mm eingesetzt werden. Die Maximalbelastung liegt bei 50kg.

Art.-Nr.	Typ	Abmessung / mm Tiefe x Höhe	Gewicht / kg
563420	TG 05 NLP	507 x 35	2,26
563422	TG 07 NLP	760 x 35	3,24



Abdeckbleche für gedrehte Schubladenschränke

Die Abdeckbleche für gedrehte Schubladenschränke schliessen die Schubladen gegen oben ab. Bei den gedrehten Schubladenschränken verhindern die Abdeckbleche die Verstaubung der Güter in der gedrehten Schublade und stellen sicher, dass nichts in die gedrehten Schubladen fallen kann. Bei einzelnen gedrehten Schubladenschränken werden die Abdeckbleche als oberer Abschluss verwendet. Die Abdeckbleche bilden den Rahmenabschluss oben.

Art.-Nr.	Typ	Abmessung / mm Breite x Tiefe x Höhe	Gewicht / kg
563379	SDC 360.507	360 x 507 x 35	1,80
563380	SDC 360.760	360 x 760 x 35	2,42
563381	SDC 460.507	460 x 507 x 35	2,17
563382	SDC 460.760	460 x 760 x 35	3,09

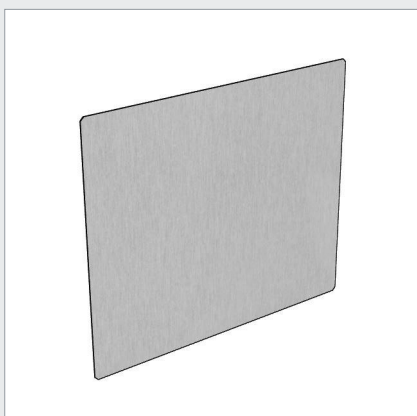
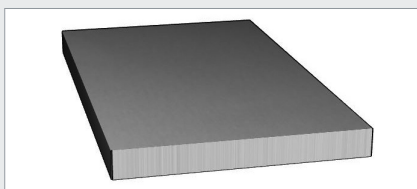

Rückwände für gedrehte Schubladenschränke

Die Rückwände für gedrehte Schubladenschränke schliessen den Schrank bei Bedarf von hinten ab und verhindern so eine Verstaubung der mitgeführten Gütern in der Schublade. Im weiteren stabilisieren die Rückwände die gedrehten Schubladenschränke.

Art.-Nr.	Typ	Abmessung / mm Höhe x Tiefe	Gewicht / kg
563428	SDBP 315.360	315 x 360	0,84
563429	SDBP 350.360	350 x 360	0,94
563430	SDBP 385.360	385 x 360	1,04
563431	SDBP 420.360	420 x 360	1,13
563432	SDBP 455.360	455 x 360	1,23
563433	SDBP 490.360	490 x 360	1,33
563434	SDBP 315.460	315 x 460	1,08
563435	SDBP 350.460	350 x 460	1,20
563436	SDBP 385.460	385 x 460	1,33
563437	SDBP 420.460	420 x 460	1,45
563438	SDBP 455.460	455 x 460	1,58
563439	SDBP 490.460	490 x 460	1,70

Unterflerschubladen und Zubehör



Unterflur-Schubladenschränke

Die Unterflur-Schubladenschränke dienen der sicheren Aufbewahrung und dem Transport von Werkzeugen und Kleinteilen vorwiegend beim Bau einer Einrichtung mit doppeltem Boden. Verschiedene Schubladenhöhen, -breiten und -tiefen ermöglichen eine vielfältige Verwendung. Die Schubladen haben eine Auszugslänge von 80 % der Schubladenlänge. Die stabilen Auszugsschienen haben bei verteilter Last eine Tragkraft pro Schublade von 150 kg. Die Verriegelung erfolgt beidseitig auf die Teleskopschienen. Der innenliegende Griff erlaubt eine Einhandbedienung. Die Schubladen stehen in den Höhen von 84 mm und 205 mm, in den Breiten 400 mm und 500 mm und in den Tiefen von 760 mm, 1014 mm und 1267 mm zur Verfügung. Die Unterflur-Schubladenschränke werden ohne Trennbleche geliefert.



Art.-Nr.	Typ	Schubladenzahl × Schubladenhöhe / mm	Abmessung / mm Breite × Tiefe × Höhe	Gewicht / kg
577503	DB 760.400.272.1	1 × 205	400 × 760 × 272	24,40
577504	DB 1014.400.272.1	1 × 205	400 × 1014 × 272	31,30
577505	DB 1267.400.272.1	1 × 205	400 × 1267 × 272	38,10
577506	DB 760.400.272.2	2 × 84	400 × 760 × 272	32,30
577507	DB 1014.400.272.2	2 × 84	400 × 1014 × 272	41,40
577508	DB 1267.400.272.2	2 × 84	400 × 1267 × 272	50,60
577509	DB 760.500.272.1	1 × 205	500 × 760 × 272	27,10
577510	DB 1014.500.272.1	1 × 205	500 × 1014 × 272	34,70
577511	DB 1267.500.272.1	1 × 205	500 × 1267 × 272	42,30
577512	DB 760.500.272.2	2 × 84	500 × 760 × 272	35,90
577513	DB 1014.500.272.2	2 × 84	500 × 1014 × 272	46,00
577514	DB 1267.500.272.2	2 × 84	500 × 1267 × 272	56,20



Trennbleche für Unterflur-Schubladenschränke

Die Trennbleche aus Aluminium für Unterflur-Schubladenschränke, ermöglichen die weitere Unterteilung der Schubladen. Die Trennbleche werden per Stück, mit den Kunststoffhaltern geliefert.

Art.-Nr.	Typ	Abmessung / mm Schrankbreite × Höhe	Gewicht / kg
577515	ADHDB 84 × 400	400 × 84	0,08
577516	ADHDB 205 × 400	400 × 205	0,11
577517	ADHDB 84 × 500	500 × 84	0,09
577518	ADHDB 205 × 500	500 × 205	0,12

Koffertablare und Zubehör



Kofferschrank

Der Kofferschrank dient dem sicheren Transport der Sortimentskoffer, welche auf Tablern gelagert sind. Diese sind mit stabilen kugellagergeführten Teleskopschienen im Schrankgehäuse befestigt. Der Kofferschrank für 4 Stück 66mm Sortimentskoffer ist einbaufertig zusammengebaut.

Art.-Nr.	Typ	Abmessung / mm Breite x Tiefe x Höhe	Gewicht / kg
579534	LK 54.4	507 x 360 x 490	19,00



Koffertablar für Sortimentskoffer

Die Koffertablare für Sortimentskoffer dienen im Zusammenhang mit der passenden Auszugsschiene der sicheren Aufbewahrung und dem Transport von Kleinteilkoffer. Die Vollauszugtablare werden durch Teleskopschienen geführt.

Art.-Nr.	Typ	Abmessung / mm Breite x Tiefe x Höhe	Gewicht / kg
562945	TFSC	507 x 360 x 50	2,10



Koffertablar für Systainer

Die Koffertablare für Systainer dienen im Zusammenhang mit der passenden Auszugsschiene der sicheren Aufbewahrung und dem Transport von Systainer. Die Vollauszugtablare werden durch Teleskopschienen geführt.

Art.-Nr.	Typ	Abmessung / mm Breite x Tiefe x Höhe	Gewicht / kg
562944	TFS	507 x 360 x 50	2,40



Teleskopschienen für Koffertablare

Die Vollauszugs-Teleskopschienen werden für Koffertablare verwendet. Die Maximalbelastung liegt bei 30 kg.

Art.-Nr.	Typ	Abmessung / mm Tiefe x Höhe	Gewicht / kg
563414	TGT 02	360 x 27	0,94

Sortimentskoffer und Zubehör



Sortimentskoffer aus Stahlblech

Die Sortimentskoffer aus Stahlblech mit Kunststoffeinsätzen dienen der Aufbewahrung von Kleinteilen. Der robuste, pulverbeschichtete Stahlblechkoffer besitzt im Deckel eine Schaumstoffpolsterung und verfügt über einen Zentrallverschluss. Die Standardkoffer in der Abmessung 330 × 220 mm eignen sich als kleine Servicekoffer. Sie lassen sich nicht auf einem Koffertablar mitführen.



Art.-Nr.	Typ	Bestückung	Abmessung / mm Tiefe × Breite × Höhe	Gewicht / kg
487174	SCS 66.0	Leer ohne Boxen	220 × 330 × 66	2,10
487175	SCS 66.14	8 × B1/63 4 × B2/63 2 × B3/63	220 × 330 × 66	2,30



Sortimentskoffer aus Kunststoff

Die Sortimentskoffer aus Kunststoff mit Kunststoffeinsätzen dienen der Aufbewahrung von Kleinteilen. Der leichte, aus Kunststoff gefertigte Kleinteilkoffer verfügt über zwei Verschlüsse an der Vorderseite. Der Sortimentskoffer aus Kunststoff benötigt mit einem Kofferauszug 100 mm in der Höhe. Der Koffer wird nur für sehr leichte Güter empfohlen.

Art.-Nr.	Typ	Bestückung	Abmessung / mm Tiefe × Breite × Höhe	Gewicht / kg
562782	SCPB 66.23	12 × B1/63 6 × B2/63 3 × B3/63 2 × B4/63	330 × 440 × 80	2,30

Sortimentskoffer und Zubehör

Sortimentskoffer aus Stahlblech

Die Sortimentskoffer aus Stahlblech mit Kunststoffeinsätzen dienen der Aufbewahrung von Kleinteilen. Der robuste, pulverbeschichtete Stahlblechkoffer besitzt im Deckel eine Schaumstoffpolsterung und verfügt über einen Zentrallverschluss. Die Standardkoffer in der Abmessung 330 x 440 mm sind in 5 Kofferhöhen lieferbar.

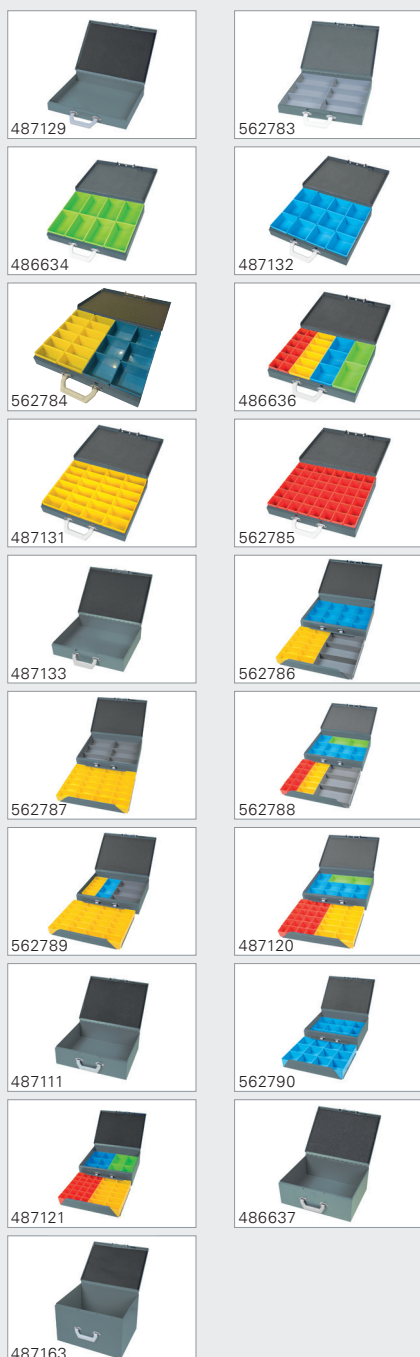

Art.-Nr.	Typ	Bestückung	Abmessung / mm Tiefe x Breite x Höhe	Gewicht kg
487129	SC 66.0	Leer ohne Boxen	330 x 440 x 66	3,12
562783	SC 66.6	6 x B5/63	330 x 440 x 66	3,74
486634	SC 66.8	8 x B4/63	330 x 440 x 66	3,80
487132	SC 66.12	12 x B3/63	330 x 440 x 66	3,78
562784	SC 66.18	12 x B2/63 6 x B3/63	330 x 440 x 66	3,84
486636	SC 66.23	12 x B1/63 6 x B2/63 3 x B3/63 2 x B4/63	330 x 440 x 66	3,84
487131	SC 66.24	24 x B2/63	330 x 440 x 66	3,98
562785	SC 66.48	48 x B1/63	330 x 440 x 66	4,02
487133	SC 100.0	Leer ohne Boxen inkl. Zwischentablar 45mm	330 x 440 x 95	3,44
562786	SC 100.27	12 x A2/45 12 x A3/45 3 x A5/45	330 x 440 x 95	5,48
562787	SC 100.30	24 x A2/45 6 x A5/45	330 x 440 x 95	5,52
562788	SC 100.32	12 x A1/45 6 x A2/45 9 x A3/45 2 x A4/45 3 x A5/45	330 x 440 x 95	5,50
562789	SC 100.36	30 x A2/45 3 x A3/45 3 x A3/45	330 x 440 x 95	5,58
487120	SC 100.47	24 x A1/45 12 x A2/45 9 x A3/45 2 x A4/45	330 x 440 x 95	5,60
487111	SC 130.0	Leer ohne Boxen inkl. Zwischentablar 63mm	330 x 440 x 130	3,80
562790	SC 130.24	24 x B3/45	330 x 440 x 130	6,26
487121	SC 130.46	24 x B1/63 12 x B2/63 6 x B3/63 4 x B4/63	330 x 440 x 130	6,48
486637	SC 170.0	Leer ohne Boxen	330 x 440 x 170	4,16
487163	SC 275.0	Leer ohne Boxen	330 x 440 x 275	5,34

Sortimentskoffer und Zubehör

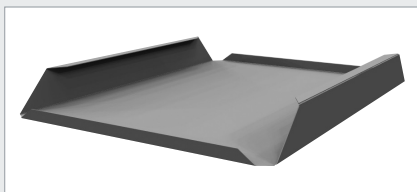

Zwischentablar zu Stahlblechkoffer

Die Zwischentablar zu Stahlblechkoffer geben die Möglichkeit einen leeren Kleinteilkoffer zum einem Doppelstockkoffer auszubauen. Die Tablar sind für Boxenhöhen von 45mm oder 63mm erhältlich.

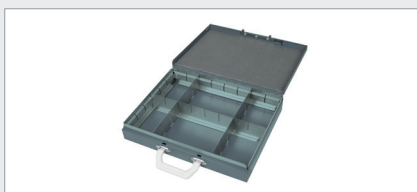

Trennblechsätze zu Sortimentskoffer mit Trennblechen

Der Trennblechsatz aus Stahlblech dient der weiteren Unterteilung der Sortimentskoffer mit Trennblechen oder bietet den Ersatz oder die Nachrüstung bestehender Sortimentskoffer. Die Trennblechsätze sind für 4 Kofferhöhen lieferbar.

Art.-Nr.	Typ	Abmessung / mm Tiefe x Breite x Höhe	Gewicht / kg
310757	TSC 100	321 x 432 x 46	0,20
310768	TSC 130	321 x 432 x 65	0,20

Sortimentskoffer aus Stahlblech mit Trennblechen

Die Sortimentskoffer aus Stahlblech mit Trennblechen dienen der Aufbewahrung von Werkzeugen und Ersatzteilen. Der robuste, pulverbeschichtete Stahlblechkoffer besitzt im Deckel eine Schaumstoffpolsterung und verfügt über einen Zentrallverschluss. Die Standardkoffer in der Abmessung 330 x 440 mm sind in 4 Kofferhöhen lieferbar.

Art.-Nr.	Typ	Bestückung	Abmessung / mm Tiefe x Breite x Höhe	Gewicht kg
487136	SCI 66	Trennblech Einteilungssatz	330 x 440 x 66	4,72
487137	SCI 100		330 x 440 x 95	5,42
487110	SCI 130		330 x 440 x 130	6,42
487138	SCI 170		330 x 440 x 170	7,50

Art.-Nr.	Typ	Passend zu Koffertyp	Abmessung / mm Tiefe x Breite x Höhe	Gewicht kg
495214	IC 66	SCI 66	330 x 440 x 66	1,58
495215	IC 100	SCI 100	330 x 440 x 95	2,15
495216	IC 130	SCI 130	330 x 440 x 130	2,70
495217	IC 170	SCI 170	330 x 440 x 170	3,37

Sortimentskoffer und Zubehör



Trennbleche zu Sortimentskoffer mit Trennblechen

Die einzelnen Trennbleche dienen der weiteren Unterteilung der Sortimentskoffer oder bieten den Ersatz oder die Nachrüstung bestehender Sortimentskoffer. Die Trennbleche sind für 4 Kofferhöhen für die Längs- und Querteilung lieferbar.

Art.-Nr.	Typ	Passend zu Koffertyp	Abmessung / mm Länge x Höhe	Gewicht kg
562791	DHSCI 66	SCI 66	440 x 66	0,22
562792	DVSCI 66	SCI 66	330 x 66	0,16
562793	DHSCI 100	SCI 100	440 x 100	0,34
562794	DVSCI 100	SCI 100	330 x 100	0,22
562795	DHSCI 130	SCI 130	440 x 130	0,44
562796	DVSCI 130	SCI 130	330 x 130	0,30
562797	DHSCI 170	SCI 170	440 x 170	0,56
562798	DVSCI 170	SCI 170	330 x 170	0,40



Ordnerregale

Ordnerregale nehmen technische Dokumentationen und andere Unterlagen auf. Durch die seitliche Verriegelung werden die Ordner sicher eingeklemmt. Ordnerregale sind in der Bautiefe von 360mm in 5 Baubreiten erhältlich. Die empfohlene Bauhöhe beträgt 385mm.

Art.-Nr.	Typ	Abmessung / mm Breite x Tiefe x Höhe	Gewicht / kg
562777	DFC507	507 x 360 x 385	3,52
562778	DFC760	760 x 360 x 385	4,34
562779	DFC1014	1014 x 360 x 385	5,18
562780	DFC1267	1267 x 360 x 385	6,01
562781	DFC1521	1521 x 360 x 385	6,84

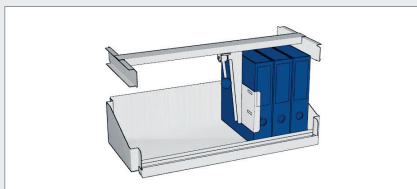

Bodenplatte mit Klemmhebel

Die Bodenplatten mit Klemmhebel sind in den Bautiefen von 360mm und 460mm und in 4 Einrichtungsbreiten lieferbar. Die Bodenplatten mit Klemmhebel spannen und sichern die Maschinen- und Kleinteilkoffer welche stehend mitgeführt werden. Der Klemmhebel verfügt über eine stufenlose positionierbare Klemmfunktion. Die empfohlene Fachhöhe beträgt 490mm. Das Element lässt sich zwischen den durchgehenden Seitenteilen Typ SP oder auch freistehend montieren. Beim Einsatz in durchgehenden Seitenteilen wird der Kofferanschlag Typ KAS für Seitenteile empfohlen.

Art.-Nr.	Typ	Für Fachgröße / mm	Abmessung / mm Breite x Tiefe	Gewicht kg
563500	KHB 760.360	760 x 360	700 x 360	15,00
563501	KHB 1014.360	1014 x 360	954 x 360	15,50
563502	KHB 1267.360	1267 x 360	1207 x 360	16,00
563503	KHB 1521.360	1521 x 360	1461 x 360	16,50
563504	KHBT 760.460	760 x 460	700 x 460	15,50
563505	KHBT 1014.460	1014 x 460	954 x 460	16,00
563506	KHBT 1267.460	1267 x 460	1207 x 460	16,50
563507	KHBT 1521.460	1521 x 460	1461 x 460	17,00



Kofferspannsysteme

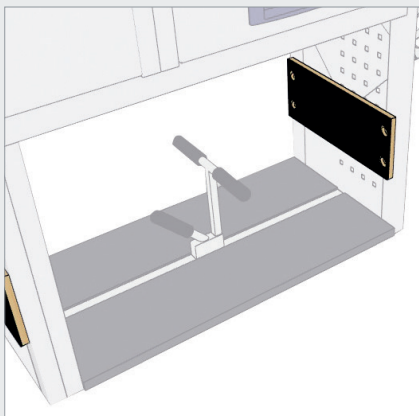

Kofferanschlag für SP durchgehende Seitenteile

Der Kofferanschlag welcher in den durchgehenden Seitenteilen Typ SP verbaut wird, stellt den geraden Anschlag der zu spannenen Maschinen- und Kleinteilkoffer sicher. Der Kofferanschlag kann in den Seitenteilen in der Bautiefe von 360mm und 460mm eingesetzt werden. Der Kofferanschlag wird für Bodenplatten mit Klemmhebel und Kofferhaltevorrichtungen empfohlen.

Art.-Nr.	Typ	Für SP Seitenteile in mm	Abmessung / mm Höhe x Tiefe	Gewicht kg
573545	KAS360	360	140 x 275	0,60
573546	KAS460	460	140 x 375	0,70



Klemmhebel einzeln

Der Klemmhebel einzeln lässt sich im Zusammenhang mit den Airline Zurrseilen einsetzen. Der Spanndruck kann gegen einen geraden, festen Anschlag oder gegen einen weiteren gedrehten Klemmhebel erfolgen.

Art.-Nr.	Typ	Einsatz in Alu-Zurrseile	Gewicht kg
215004	Typ K	Typ Airline 71226 Typ Airline 71209	1,40

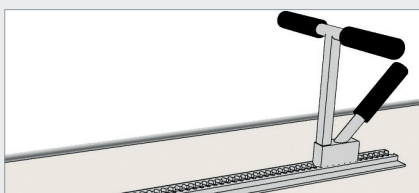

Kofferhaltevorrichtung

Die Kofferhaltevorrichtungen mit seitlicher Verriegelung sind in den Bautiefen von 360mm und 460mm und in 5 Einrichtungsweiten lieferbar. Die Kofferhaltevorrichtung begrenzt die Maschinen- und Kleinteilkoffer welche stehend mitgeführt werden. Die Haltevorrichtung verfügt über eine kleine Klemmfunktion. Die empfohlene Fachhöhe beträgt 490mm. Beim Einsatz in den durchgehenden Seitenteilen wird der Kofferanschlag Typ KAS empfohlen.

Art.-Nr.	Typ	Abmessung / mm Breite x Tiefe	Gewicht kg
563269	FPC 507.360	507 x 360	2,29
563270	FPC 760.360	760 x 360	2,67
563271	FPC 1014.360	1014 x 360	3,05
563272	FPC 1267.360	1267 x 360	3,43
563273	FPC 1521.360	1521 x 360	3,81
563274	FPC 507.460	507 x 460	2,44
563275	FPC 760.460	760 x 460	2,82
563276	FPC 1014.460	1014 x 460	3,20
563277	FPC 1267.460	1267 x 460	3,58
563278	FPC 1521.460	1521 x 460	3,96



Mehrzweckschränke



Mehrzweckschränke komplett

Die Mehrzweckschränke komplett mit SP Seitenteilen können für Berufskleider und als Materialschrank bzw. Gasflaschenschrank verwendet werden. Die Mehrzweckschränke sind in den Bautiefen von 360mm und 460mm und in 10 Einrichtungshöhen lieferbar. Die Mehrzweckschränke können mit Gasflaschenhalterungen, Kleiderstangen oder Tablaren ausgestattet werden.

Art.-Nr.	Typ	Abmessung / mm Breite x Tiefe x Höhe	Gewicht kg
562946	SUC 315.360	507 x 360 x 315	8,59
562947	SUC 420.360	507 x 360 x 420	10,02
562948	SUC 525.360	507 x 360 x 525	11,43
562949	SUC 630.360	507 x 360 x 630	13,09
562950	SUC 735.360	507 x 360 x 735	14,79
562951	SUC 840.360	507 x 360 x 840	16,43
562952	SUC 945.360	507 x 360 x 945	17,85
562953	SUC 1050.360	507 x 360 x 1050	19,28
562954	SUC 1155.360	507 x 360 x 1155	20,10
562955	SUC 1260.360	507 x 360 x 1260	22,12
562956	SUC 315.460	507 x 460 x 315	10,65
562957	SUC 420.460	507 x 460 x 420	12,24
562958	SUC 525.460	507 x 360 x 525	13,88
562959	SUC 630.460	507 x 360 x 630	15,42
562960	SUC 735.460	507 x 360 x 735	17,01
562961	SUC 840.460	507 x 460 x 840	18,60
562962	SUC 945.460	507 x 360 x 945	20,18
562963	SUC 1050.460	507 x 460 x 1050	21,76
562964	SUC 1155.460	507 x 360 x 1155	23,16
562965	SUC 1260.460	507 x 460 x 1260	24,94

Mehrzweckschränke einzeln ohne SP Seitenteile

Die Mehrzweckschränke einzeln werden in SP Seitenteile verbaut. Sie können für Berufskleider und als Materialschrank bzw. Gasflaschenschrank verwendet werden. Die Mehrzweckschränke sind in den Bautiefen von 360mm und 460mm und in 10 Einrichtungshöhen lieferbar. Die Mehrzweckschränke können mit Gasflaschenhalterungen, Kleiderstangen oder Tablaren ausgestattet werden.

Art.-Nr.	Typ	Abmessung / mm Breite x Tiefe x Höhe	Gewicht kg
562966	SUCNSP 315.360	507 x 360 x 315	6,32
562967	SUCNSP 420.360	507 x 360 x 420	6,95
562968	SUCNSP 525.360	507 x 360 x 525	7,55
562969	SUCNSP 630.360	507 x 360 x 630	8,42
562970	SUCNSP 735.360	507 x 360 x 735	8,83
562971	SUCNSP 840.360	507 x 360 x 840	9,67
562972	SUCNSP 945.360	507 x 360 x 945	10,30
562973	SUCNSP 1050.360	507 x 360 x 1050	10,93
562974	SUCNSP 1155.360	507 x 360 x 1155	11,35
562975	SUCNSP 1260.360	507 x 360 x 1260	12,18
562976	SUCNSP 315.460	507 x 460 x 315	7,35
562977	SUCNSP 420.460	507 x 460 x 420	7,98
562978	SUCNSP 525.460	507 x 460 x 525	8,18
562979	SUCNSP 630.460	507 x 460 x 630	9,24
562980	SUCNSP 735.460	507 x 460 x 735	9,87
562981	SUCNSP 840.460	507 x 460 x 840	10,49
562982	SUCNSP 945.460	507 x 460 x 945	11,12
562983	SUCNSP 1050.460	507 x 460 x 1050	11,73
562984	SUCNSP 1155.460	507 x 460 x 1155	12,17
562985	SUCNSP 1260.460	507 x 460 x 1260	13,00

Zubehör Mehrzweckschränke

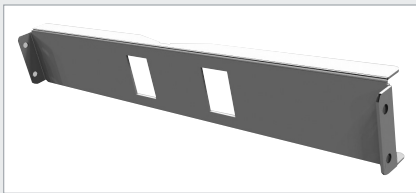

Gasflaschenhalter zu Mehrzweckschränke

Die Gasflaschenhalter werden in den Mehrzweckschränken eingesetzt. Sie sichern die darin transportierten Gasflaschen.

Art.-Nr.	Typ	Abmessung für Schrankbreite in mm	Gewicht / kg
562986	GBH	507	0,68

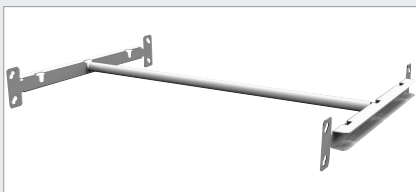

Kleiderstangen zu Mehrzweckschränke

Die Kleiderstangen können in den Mehrzweckschränken für die Aufbewahrung der Arbeitskleider verwendet werden. Die Kleiderstangen können in den Schranktiefen 360mm und 460mm eingesetzt werden.

Art.-Nr.	Typ	Für Schranktiefe in mm	Gewicht / kg
562987	CH 360	360	0,40
562988	CH 460	460	0,48

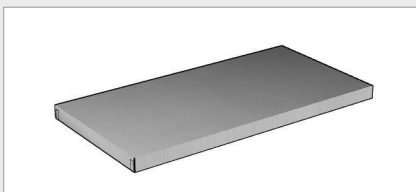

Tablare zu Mehrzweckschränke

Die Tablare können in Mehrzweckschränken in der Bautiefe 360mm und 460mm eingesetzt werden. Sie bieten die Möglichkeit einen Mehrzweckschrank mit Tablaren auszustatten.

Art.-Nr.	Typ	Abmessung / mm Breite x Tiefe x Höhe	Gewicht / kg
562989	ATSUC 360	507 x 360 x 35	0,77
562990	ATSUC 460	507 x 460 x 35	0,96

Regalsysteme und Zubehör

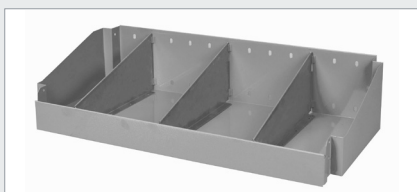

Muldenregale für durchgehende Seitenteile SP

Die Muldenregale werden in den durchgehenden Seitenteilen Typ SP verschraubt. Die Rasterung von 35 mm lässt eine feine Höhenanpassung zu und bietet damit die Sicherheit, die Regalhöhe nach Wunsch zu gestalten. Die feste Fronthöhe vorne beträgt 70 mm, die minimale Einbauhöhe je Muldenregal liegt bei 175 mm. Die Muldenregale sind in 3 Bautiefen und in 5 Baubreiten erhältlich. Alle Muldenregale ab 507 mm Regalbreite sind mit 3 Trennbechen ausgestattet.

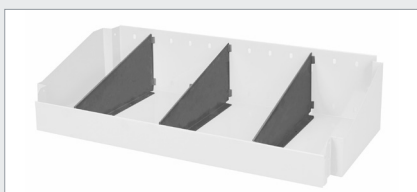

Einzelne Trennbleche zu Muldenregalen Typ AMR

Die einzelnen Trennbleche für Muldenregale dienen der weiteren feineren Unterteilung. Die Trennbleche werden mit den dazugehörigen Haltern geliefert. Die Trennbleche stehen für Wannentiefen von 260 mm, 360 mm und 460 mm zur Verfügung.

Art.-Nr.	Typ	Abmessung / mm Breite x Tiefe x Höhe	Gewicht / kg
563157	AMR 253.360	253 x 360 x 175	1,40
563158	AMR 253.460	253 x 460 x 175	1,79
563159	AMR 507.260	507 x 260 x 175	1,72
563160	AMR 507.360	507 x 360 x 175	2,35
563161	AMR 507.460	507 x 460 x 175	2,52
563162	AMR 760.260	760 x 260 x 175	2,38
563163	AMR 760.360	760 x 360 x 175	3,05
563164	AMR 760.460	760 x 460 x 175	3,39
563165	AMR 1014.260	1014 x 260 x 175	2,85
563166	AMR 1014.360	1014 x 360 x 175	3,12
563167	AMR 1014.460	1014 x 460 x 175	4,25
563168	AMR 1267.260	1267 x 260 x 175	3,46
563169	AMR 1267.360	1267 x 360 x 175	4,64
563170	AMR 1267.460	1267 x 460 x 175	5,92
563171	AMR 1521.260	1521 x 260 x 175	4,10
563172	AMR 1521.360	1521 x 360 x 175	5,64
563173	AMR 1521.460	1521 x 460 x 175	6,20

Art.-Nr.	Typ	Abmessung / mm Tiefe x Höhe	Gewicht / kg
563174	ADMR 260	260 x 175	0,25
563175	ADMR 360	360 x 175	0,35
563176	ADMR 460	460 x 175	0,45

Regalsysteme und Zubehör



Art.-Nr.	Typ	Abmessung / mm Breite x Tiefe x Höhe	Gewicht / kg
563241	ATTSP 507.260	507 x 260 x 105	0,90
563246	ATTSP 507.360	507 x 360 x 105	1,16
563251	ATTSP 507.460	507 x 460 x 105	1,42
563242	ATTSP 760.260	760 x 260 x 105	1,50
563247	ATTSP 760.360	760 x 360 x 105	1,83
563252	ATTSP 760.460	760 x 460 x 105	2,15
563243	ATTSP 1014.260	1014 x 260 x 105	1,91
563248	ATTSP 1014.360	1014 x 360 x 105	2,36
563253	ATTSP 1014.460	1014 x 460 x 105	2,70
563244	ATTSP 1267.260	1267 x 260 x 105	2,32
563249	ATTSP 1267.360	1267 x 360 x 105	2,78
563254	ATTSP 1267.460	1267 x 460 x 105	3,25
563245	ATTSP 1521.260	1521 x 260 x 105	2,73
563250	ATTSP 1521.360	1521 x 360 x 105	3,26
563255	ATTSP 1521.460	1521 x 460 x 105	3,79

Flache Regalwannen für durchgehende Seitenteile SP

Die flachen Regalwannen werden in den durchgehenden Seitenteilen Typ SP verschraubt. Die Rasterung von 35mm lässt eine feine Höhenanpassung zu und bietet damit die Sicherheit, die Regalhöhe nach Wunsch zu gestalten. Die feste Fronthöhe vorne wie auch die Heckhöhe beträgt 55mm, die minimale Einbauhöhe je Muldenregal liegt bei 105mm. Die flachen Regalwannen sind in 3 Bautiefen und in 5 Baubreiten erhältlich. Alle Regalwannen sind mit 3 Trennblechen ausgestattet.

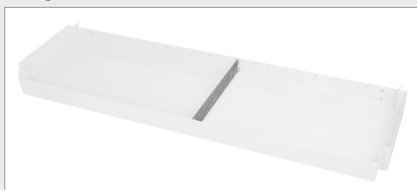

Art.-Nr.	Typ	Abmessung / mm Tiefe x Höhe	Gewicht / kg
563256	ADTTSP 260	260 x 55	0,16
563257	ADTTSP 360	360 x 55	0,23
563258	ADTTSP 460	460 x 55	0,30

Einzelne Trennbleche für flache Regalwannen

Die einzelnen Trennbleche für flache Regalwannen dienen der weiteren, feineren Unterteilung. Die Trennbleche werden mit den dazugehörigen Haltern geliefert. Die Trennbleche stehen für Wannentiefen von 260mm, 360mm und 460mm zur Verfügung.

Regalsysteme und Zubehör



Muldenregale mit Klappe für durchgehende Seitenteile SP

Die Muldenregale mit Klappe werden in den durchgehenden Seitenteilen Typ SP verschraubt. Die Rasterung von 35 mm lässt eine feine Höhenanpassung zu und bietet damit die Sicherheit, die Regalhöhe nach Wunsch zu gestalten. Die Höhe der Frontklappe beträgt 145 mm, die minimale Einbauhöhe je Muldenregal liegt bei 175 mm. Die Muldenregale sind in 3 Bautiefen und in 5 Baubreiten erhältlich. Bei Muldenregalen mit Klappe können keine Trennbleche eingesetzt werden.

Art.-Nr.	Typ	Abmessung / mm Breite x Tiefe x Höhe	Gewicht / kg
563177	MRF 507.260	507 x 260 x 175	3,86
563178	MRF 507.360	507 x 360 x 175	4,47
563179	MRF 507.460	507 x 460 x 175	5,08
563180	MRF 760.260	760 x 260 x 175	5,59
563181	MRF 760.360	760 x 360 x 175	6,40
563182	MRF 760.460	760 x 460 x 175	7,21
563183	MRF 1014.260	1014 x 260 x 175	7,24
563184	MRF 1014.360	1014 x 360 x 175	9,40
563185	MRF 1014.460	1014 x 460 x 175	10,41
563186	MRF 1267.260	1267 x 260 x 175	8,67
563187	MRF 1267.360	1267 x 360 x 175	11,32
563188	MRF 1267.460	1267 x 460 x 175	12,53
563189	MRF 1521.260	1521 x 260 x 175	10,55
563190	MRF 1521.360	1521 x 360 x 175	13,71
563191	MRF 1521.460	1521 x 460 x 175	15,11



Antirutschmatten für Innenwan- nen

Die Antirutschmatten für Innenwannen werden in Muldenregalen, Muldenregalen mit Klappe, flachen Regalwannen und Ordnerregalen eingesetzt. Die Gummimatten sind an den Ecken auf das Grundmass der Wannen zugeschnitten. Die Gummimatten haben hervorragende rutschhemmende Eigenschaften, sind sehr leicht und absorbieren Stöße, sodass Antirutschmatten auch zur Vermeidung von Klappergeräuschen und zur Schonung der transportierten Materialien und Werkzeugen sowie der Einrichtungsbauteile verwendet werden.

Art.-Nr.	Typ	Abmessung der Wanne / mm für Breite x Tiefe	Gewicht / kg
568312	RMI 253.360	253 x 360	0,38
568313	RMIT 253.460	253 x 460	0,50
568314	RMIS 507.260	507 x 260	0,57
568315	RMI 507.360	507 x 360	0,79
568316	RMIT 507.460	507 x 460	1,01
568317	RMIS 760.260	760 x 260	0,85
568318	RMI 760.360	760 x 360	1,19
568319	RMIT 760.460	760 x 460	1,53
568320	RMIS 1014.260	1014 x 260	1,15
568321	RMI 1014.360	1014 x 360	1,60
568322	RMIT 1014.460	1014 x 460	2,05
568323	RMIS 1267.260	1267 x 260	1,43
568324	RMI 1267.360	1267 x 360	2,00
568325	RMIT 1267.460	1267 x 460	2,56
568326	RMIS 1521.260	1521 x 260	1,72
568327	RMI 1521.360	1521 x 360	2,40
568328	RMIT 1521.460	1521 x 460	2,98

Regalsysteme und Zubehör



Boxenregal ohne Einsatzboxen

Die Boxenregale werden in den durchgehenden Seitenteilen Typ SP verschraubt. Die Rasterung von 35 mm lässt eine feine Höhenanpassung zu und bietet damit die Sicherheit, die Regalhöhe nach Wunsch zu gestalten. Die Boxenregale werden ohne Einsatzboxen geliefert. Die Höhe bezeichnet die minimale Einbauhöhe je Boxenregal. Die Boxenregale sind in 4 Bautiefen und in 5 Baubreiten erhältlich. Bei den Boxenregalen mit einer Höhe von 140 mm werden die Seitenteile mitgeliefert.



Art.-Nr.	Typ	Abmessung / mm Breite x Tiefe x Höhe	Einsatzboxen	Gewicht / kg
563000	APBH 507.195	507 x 195 x 140	Für 4 Stück Einsatzboxen Typ B195	1,25
563001	APBH 507.260	507 x 260 x 175	Für 2 Stück Einsatzboxen Typ B260	1,31
563002	APBH 507.360	507 x 360 x 210	Für 2 Stück Einsatzboxen Typ B360	1,82
563003	APBH 507.460	507 x 460 x 240	Für 1 Stück Einsatzboxen Typ B460	2,33
563004	APBH 760.195	760 x 195 x 140	Für 6 Stück Einsatzboxen Typ B195	1,54
563005	APBH 760.260	760 x 260 x 175	Für 4 Stück Einsatzboxen Typ B260	1,44
563006	APBH 760.360	760 x 360 x 210	Für 3 Stück Einsatzboxen Typ B360	1,94
563007	APBH 760.460	760 x 460 x 240	Für 2 Stück Einsatzboxen Typ B460	2,45
563008	APBH 1014.195	1014 x 195 x 140	Für 8 Stück Einsatzboxen Typ B195	1,71
563009	APBH 1014.260	1014 x 260 x 175	Für 6 Stück Einsatzboxen Typ B260	2,40
563010	APBH 1014.360	1014 x 360 x 210	Für 4 Stück Einsatzboxen Typ B360	2,84
563011	APBH 1014.460	1014 x 460 x 240	Für 3 Stück Einsatzboxen Typ B460	3,50
563012	APBH 1267.195	1267 x 195 x 140	Für 11 Stück Einsatzboxen Typ B195	2,39
563013	APBH 1267.260	1267 x 260 x 175	Für 7 Stück Einsatzboxen Typ B260	2,78
563014	APBH 1267.360	1267 x 360 x 210	Für 5 Stück Einsatzboxen Typ B360	3,55
563015	APBH 1267.460	1267 x 460 x 240	Für 3 Stück Einsatzboxen Typ B460	4,02
563016	APBH 1521.195	1521 x 195 x 140	Für 13 Stück Einsatzboxen Typ B195	2,73
563017	APBH 1521.260	1521 x 260 x 175	Für 9 Stück Einsatzboxen Typ B260	4,10
563018	APBH 1521.360	1521 x 360 x 210	Für 6 Stück Einsatzboxen Typ B360	4,26
563019	APBH 1521.460	1521 x 460 x 240	Für 4 Stück Einsatzboxen Typ B460	5,00



Art.-Nr.	Typ	Boxengrösse aussen / mm Breite x Tiefe x Höhe	Für Gestell- tiefe / mm	Gewicht kg
563460	B195	102 x 160 x 75	195	0,30
563461	B260	154 x 235 x 125	260	0,40
563462	B360	210 x 350 x 150	360	0,50
563463	B460	316 x 500 x 200	460	0,60

Kunststoffbehälter für Boxenregal

Die Kunststoffbehälter werden in den Boxenregalen Typ APBH eingesetzt. Je Einrichtungstiefe steht ein Boxentyp zu Verfügung. Die Kunststoffbehälter sind stapelbar und lassen sich durch das Zubehör ergänzen.

Regalsysteme und Zubehör



Frontklappe zu Kunststoffbehälter für Boxenregal

Die Frontklappe zu Kunststoffbehälter werden für Boxen Typ B eingesetzt. Die Frontklappen ermöglichen eine höhere Beladung der Boxen und sichern höheres Transportgut besser gegen herausfallen.

Art.-Nr.	Typ	Für Boxengrösse / mm	Gewicht / kg
563464	FF195	102 × 160 × 75	0,01
563465	FF260	154 × 235 × 125	0,01
563466	FF360	210 × 350 × 150	0,01
563467	FF460	316 × 500 × 200	0,01



Boxabdeckung zu Kunststoffbehälter für Boxenregal

Die Boxabdeckung zu Kunststoffbehälter werden für Boxen Typ B eingesetzt. Die Boxabdeckungen schützen die mitgeführten Gütern vor Verstaubung und hereinfliegender Teile. Sie schliessen die Box gegen oben ab.

Art.-Nr.	Typ	Für Boxengrösse / mm	Gewicht / kg
563468	TC195	102 × 160 × 75	0,02
563469	TC260	154 × 235 × 125	0,02
563470	TC360	210 × 350 × 150	0,03
563471	TC460	316 × 500 × 200	0,03

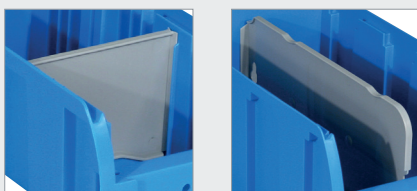

Trennbleche zu Kunststoffbehälter für Boxenregal

Die Trennbleche aus PVC zu Kunststoffbehälter werden für Boxen Typ B eingesetzt. Durch den Einsatz von Trennblechen lassen sich die Boxen unterteilen. Die Boxen werden je nach Grösse quer oder längs unterteilt.

Art.-Nr.	Typ	Teilung der Box	Für Boxengrösse / mm	Gewicht / kg
563472	B195DIV	Teilung quer	102 × 160 × 75	0,02
563473	B260DIV		154 × 235 × 125	0,03
563474	B360DIV	Teilung längs	210 × 350 × 150	0,03
563475	B460DIV		316 × 500 × 200	0,04

Regalsysteme und Zubehör



Regalwanne flach ohne Boxen

Die flachen Regalwannen werden in den durchgehenden Seitenteilen Typ SP verschraubt. Die Rasterung von 35 mm lässt eine feine Höhenanpassung zu und bietet damit die Sicherheit, die Regalhöhe nach Wunsch zu gestalten. Die flachen Regalwannen nehmen, je nach Regaltiefe, Boxen vom Typ PB 300 / PB 400 auf. Die Boxen in wahlweisen Breiten sind in diesem Produkt nicht enthalten. Die Mindestbauhöhe beträgt 140 mm je Boxenregal. Die Boxenregale sind in 2 Bautiefen und in 5 Baubreiten erhältlich.

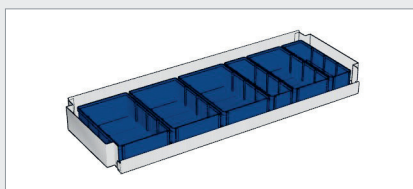

Art.-Nr.	Typ	Abmessung / mm Breite x Tiefe x Höhe	Einsatzboxen	Gewicht / kg
563401	ATTSPB 507.360	507 x 360 x 105	Für niedrige Boxen Typ PB 300	1,51
563402	ATTSPB 760.360	760 x 360 x 105		2,18
563403	ATTSPB 1014.360	1014 x 360 x 105		2,71
563404	ATTSPB 1267.360	1267 x 360 x 105		3,13
563405	ATTSPB 1521.360	1521 x 360 x 105		3,61
563407	ATTSPB 507.460	507 x 460 x 105	Für niedrige Boxen Typ PB 400	1,77
563408	ATTSPB 760.460	760 x 460 x 105		2,50
563409	ATTSPB 1014.460	1014 x 460 x 105		3,05
563410	ATTSPB 1267.460	1267 x 460 x 105		3,60
563411	ATTSPB 1521.460	1521 x 460 x 105		4,14



Kunststoffbehälter für flache Regalwanne

Die Kunststoffbehälter werden in den flachen Regalwannen Typ ATTSPB eingesetzt. Die Boxen sind analog der Wannentiefen in 300 mm oder 400 mm lieferbar. Je Boxentiefe kann zwischen 3 Baubreiten gewählt werden.



Trennbleche zu Kunststoffbehälter für flache Regalwanne

Die Trennbleche aus Klarsicht PVC zu Kunststoffbehälter werden für Boxen Typ PB eingesetzt. Durch den Einsatz von Trennblechen lassen sich die Boxen quer unterteilen. Die Unterteilungen sind für 3 Behälterbreiten erhältlich.

Art.-Nr.	Typ	Abmessung / mm Tiefe x Breite x Höhe	Für Regaltiefe mm	Gewicht kg
563476	PB 300/93	300 x 93 x 83	360	0,20
563477	PB 300/152	300 x 152 x 83	360	0,25
563478	PB 300/186	300 x 186 x 83	360	0,30
563479	PB 400/93	400 x 93 x 83	460	0,25
563480	PB 400/152	400 x 152 x 83	460	0,30
563481	PB 400/186	400 x 186 x 83	460	0,35

Art.-Nr.	Typ	Für Boxenbreite mm	Gewicht kg
563482	PB93 DIV	93	0,01
563483	PB152 DIV	152	0,01
563484	PB186 DIV	186	0,01

Regalsysteme und Zubehör



Universaltablar für PVC Box oder Systainer

Die Universaltablar für PVC Boxen oder Systainer werden in den durchgehenden Seitenteilen Typ SP verschraubt. Die Rasterung von 35mm lässt eine feine Höhenanpassung zu und bietet damit die Sicherheit, die Regalhöhe nach Wunsch zu gestalten. Die Universaltablar nehmen PVC Boxen mit den Grundmassen von 300 × 400mm oder Systainer auf. Die Anschlaggrösse ist variabel und kann auch für andere ähnliche Boxen eingesetzt werden. Die Tablarstärke beträgt 50mm. Die Universaltablar sind in 2 Bautiefen erhältlich.

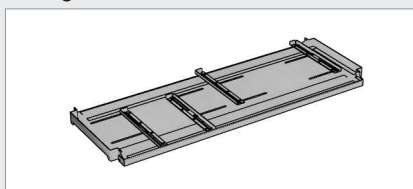

Art.-Nr.	Typ	Abmessung / mm Breite × Tiefe × Höhe	Einsatzboxen	Gewicht kg
563331	UT 507.360	507 × 360 × 50	1× PVC Box 300 × 400 mm oder 1× Systainer, Boxenlagerung längs	3,18
563332	UT 1014.360	1014 × 360 × 50	2× PVC Box 300 × 400 mm oder 2× Systainer, Boxenlagerung längs	6,07
563333	UT 1521.360	1521 × 360 × 50	3× PVC Box 300 × 400 mm oder 3× Systainer, Boxenlagerung längs	9,00
563334	UT 507.460	507 × 460 × 50	1× PVC Box 300 × 400mm oder 1× Systainer, Boxenlagerung längs oder quer	4,53
573544	UT 760.460	760 × 460 × 50	2× PVC Box 300 × 400mm Boxenlagerung quer oder 2× Systainer	5,90
563335	UT 1014.460	1014 × 460 × 50	2× PVC Box 300 × 400mm oder 2× Systainer, Boxenlagerung längs oder quer	7,14
563336	UT 1521.460	1521 × 460 × 50	3× PVC Box 300 × 400mm oder 3× Systainer, Boxenlagerung längs oder quer	10,89



Stapelbehälter aus Kunststoff für Universaltablar

Die Kunststoffbehälter 300 × 400mm werden in den Universaltablaren Typ UT eingesetzt. Die Kunststoffbehälter 200 × 300mm oder 400 × 600mm dienen der weiteren Verstaumöglichkeit ausserhalb der Universaltablar.

Art.-Nr.	Typ	Abmessung / mm Länge × Breite × Höhe	Inhalt	Gewicht kg
239223	3-206-0 5L	300 × 200 × 120	5 l	0,33
239224	3-211-0 5L	400 × 300 × 65	5 l	0,70
239225	3-203-0 10L	400 × 300 × 120	10 l	0,78
239226	3-207-0 15L	400 × 300 × 170	15 l	1,10
239227	3-204-0 20L	400 × 300 × 220	20 l	1,18
239228	3-200-0 20L	600 × 400 × 120	20 l	1,47
239229	3-208-0 30L	600 × 400 × 170	30 l	1,82
239230	3-201-0 40L	600 × 400 × 220	40 l	2,13
166323	3-202Z-0 60L	600 × 400 × 325	60 l	2,71
239232	3-209G-0 90L	600 × 400 × 425	90 l	3,35

Regalsysteme und Zubehör



Deckel zu Stapelbehälter aus Kunststoff

Die Deckel zu den Kunststoffbehälter schliessen die Behälter ab und schützen das transportierte Gut gegen Verschmutzung oder hereinfallender Güter. Die Stapelbehälter sind auch mit Deckel stapelbar.

Art.-Nr.	Typ	Abmessung / mm Länge x Breite x Höhe	Gewicht / kg
239233	3-215-1	300 x 200	1,78
239234	3-214-1	400 x 300	0,36
166324	3-213-1	600 x 400	0,73



Transportroller für Stapelbehälter

Die Transportroller nehmen die Stapelbehälter mit dem Grundmass 600 x 400 mm auf. Die gestapelten Boxen können so auf festem Boden mühelos transportiert werden.

Art.-Nr.	Für Boxen / mm	Abmessung / mm Länge x Breite x Höhe	Gewicht / kg
239235	600 x 400	600 x 400 x 170	1,16



Aufsatzwanne mit Trennblechen

Die Aufsatzwannen mit Trennblechen bilden den oberen Abschluss der Fahrzeugeinrichtung und dienen dem Transport von sperrigen Teilen, Werkzeugen und Kartons. Durch die enthaltenen Trennbleche lassen sich die Aufsatzwannen variabel unterteilen. Die Aufsatzwannen sind in 3 Bautiefen und in 5 Baubreiten erhältlich.



Art.-Nr.	Typ	Abmessung / mm Breite x Tiefe x Höhe	Gewicht / kg
563383	ATT 507.260	507 x 260 x 105	1,25
563384	ATT 760.260	760 x 260 x 105	1,36
563385	ATT 1014.260	1014 x 260 x 105	1,88
563386	ATT 1267.260	1267 x 260 x 105	2,18
563387	ATT 1521.260	1521 x 260 x 105	3,20
563388	ATT 507.360	507 x 360 x 105	1,73
563389	ATT 760.360	760 x 360 x 105	1,92
563390	ATT 1014.360	1014 x 360 x 105	2,16
563391	ATT 1267.360	1267 x 360 x 105	2,96
563392	ATT 1521.360	1521 x 360 x 105	3,35
563393	ATT 507.460	507 x 460 x 105	1,86
563394	ATT 760.460	760 x 460 x 105	2,20
563395	ATT 1014.460	1014 x 460 x 105	2,88
563396	ATT 1267.460	1267 x 460 x 105	3,18
563397	ATT 1521.460	1521 x 460 x 105	3,90

Regalsysteme und Zubehör



Einzelne Trennbleche für Aufsatzwannen

Die einzelnen Trennbleche für Aufsatzwannen dienen der weiteren feineren Unterteilung der Aufsatzwannen. Die Trennbleche werden mit den dazugehörigen Haltern geliefert. Die Trennbleche stehen für Wannentiefen von 260 mm, 360 mm und 460 mm zur Verfügung.

Art.-Nr.	Typ	Abmessung / mm Tiefe x Höhe	Gewicht / kg
563398	ADTT 260	260 x 105	0,26
563399	ADTT 360	360 x 105	0,36
563400	ADTT 460	460 x 105	0,46

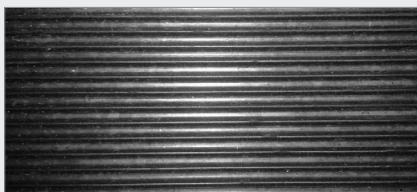

Antirutschmatten für Aufsatzwannen

Die Antirutschmatten für Aufsatzwannen haben hervorragende rutschhemmende Eigenschaften, sind sehr leicht und absorbieren Stöße, sodass Antirutschmatten auch zur Vermeidung von Klappergeräuschen und zur Schonung der transportierten Materialien und Werkzeugen sowie der Einrichtungsbauteile verwendet werden.

Art.-Nr.	Typ	Abmessung der Wanne / mm für Breite x Tiefe	Gewicht / kg
563497	RMS 50	507 x 255	0,45
213270	RM 50	507 x 355	0,50
215096	RMT 50	507 x 455	0,50
213267	RMS 75	760 x 255	0,60
213271	RM 75	760 x 355	0,60
213451	RMT 75	760 x 455	0,60
213268	RMS 100	1014 x 255	0,80
213272	RM 100	1014 x 355	0,80
213452	RMT 100	1014 x 455	0,80
215095	RMS 125	1264 x 255	0,80
214500	RM 125	1267 x 355	0,80
215097	RMT 125	1267 x 455	0,90
213269	RMS 150	1521 x 255	0,80
213273	RM 150	1521 x 355	0,80
213453	RMT 150	1521 x 455	0,90

Langgutwannen



Langgutwannen

Die Langgutwannen mit Klappdeckel hinten bilden den oberen Abschluss der Fahrzeugeinrichtung wenn Langteile mitgeführt werden müssen. Die Langgutwannen lassen sich auf das gewünschte Mass ausziehen und können auf die bedürfnisgerechte Länge montiert werden. Der Klappdeckel benötigt einen Freiraum von 105mm. Die Langgutwannen sind in 3 Bautiefen und in 3 verstellbaren Baubreiten erhältlich.



Art.-Nr.	Typ	Abmessung / mm Tiefe x Höhe	Länge / Verstellbereich / mm	Gewicht / kg
562991	AECTT 1014.260	260 x 105	1014 / 1014 – 1600	2,96
562992	AECTT 1014.360	360 x 105	1014 / 1014 – 1600	3,45
562993	AECTT 1014.460	460 x 105	1014 / 1014 – 1600	4,11
562994	AECTT 1600.260	260 x 105	1600 / 1600 – 3100	5,40
562995	AECTT 1600.360	360 x 105	1600 / 1600 – 3100	5,96
562996	AECTT 1600.460	460 x 105	1600 / 1600 – 3100	6,91
562997	AECTT 2000.260	260 x 105	2000 / 2000 – 3900	5,86
562998	AECTT 2000.360	360 x 105	2000 / 2000 – 3900	7,15
562999	AECTT 2000.460	460 x 105	2000 / 2000 – 3900	8,43

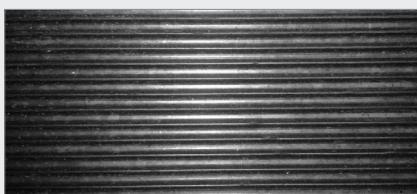

Antirutschmatten für Langgutwannen

Die Langgutwannen mit Klappdeckel hinten bilden den oberen Abschluss der Fahrzeugeinrichtung wenn Langteile mitgeführt werden müssen. Die Langgutwannen lassen sich auf das gewünschte Mass ausziehen und können auf die bedürfnisgerechte Länge montiert werden. Der Klappdeckel benötigt einen Freiraum von 105mm. Die Langgutwannen sind in 3 Bautiefen und in 3 verstellbaren Baubreiten erhältlich.

Art.-Nr.	Typ	Abmessung der Wanne / mm Länge x Tiefe	Gewicht / kg
563490	RMSK	1600 x 255	1,20
310761	RMS	3100 x 255	2,10
563491	RMSL	3900 x 255	4,48
563492	RMK	1600 x 355	2,56
310762	RM	3100 x 355	3,80
563493	RML	3900 x 355	6,23
563494	RMTK	1600 x 455	3,28
563495	RMT	3100 x 455	6,35
563496	RMTL	3900 x 455	7,99

Schwerlastauszüge



Winkel verstellbar für Langgutwanne

Die verstellbaren Winkel ermöglichen die Montage der Langgutwanne auf den Fahrzeugtraversen oder zur Abstützung einer freihängenden Langgutwanne. Der Winkel ist stufenlos verstellbar.

Art.-Nr.	Typ	Abmessung / mm Länge x Breite x Tiefe	Gewicht / kg
213048	MB	342 x 245 x 34	0,70



Schwerlastauszug mit Holzplatte

Der Schwerlastauszug mit Holzplatte wird direkt auf den Fahrzeugboden verschraubt. Durch die Kugellagerung und die dementsprechende Befestigung des Auszuges auf der Fahrzeugbodenplatte, kann der Schwerlastauszug, bei gleichmässig verteilter Last mit bis zu 120 kg belastet werden. Der Auszug kann in Rasterschritten arretiert werden.

Art.-Nr.	Typ	Abmessung / mm Breite x Tiefe x Höhe	Auszuglänge mm	Gewicht kg
563198	HDWWP 1300	400 x 1300 x 72	1090	27,78
563200	HDWWP 1600	400 x 1600 x 72	1390	33,81



Schwerlastauszug ohne Holzplatte

Der Schwerlastauszug ohne Holzplatte wird direkt auf den Fahrzeugboden verschraubt. Durch die Kugellagerung und die dementsprechende Befestigung des Auszuges auf der Fahrzeugbodenplatte, kann der Schwerlastauszug, bei gleichmässig verteilter Last mit bis zu 120 kg belastet werden. Der Auszug kann in Rasterschritten arretiert werden.

Art.-Nr.	Typ	Abmessung / mm Breite x Tiefe x Höhe	Auszuglänge mm	Gewicht kg
563197	HDWNP 1300	400 x 1300 x 72	1090	18,20
563199	HDWNP1600	400 x 1600 x 72	1390	22,00

Schwerlastauszüge

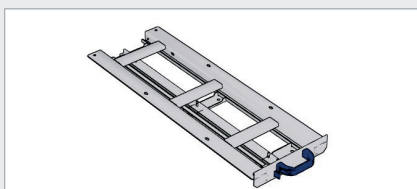

Art.-Nr.	Typ	Abmessung / mm Breite x Tiefe x Höhe	Auszuglänge mm	Gewicht kg
563259	EWF 360.507	360 x 507 x 64	297	7,98
563260	EWF 360.760	360 x 760 x 64	550	11,39
563261	EWF 360.1014	360 x 1014 x 64	804	14,17
563262	EWF 360.1267	360 x 1267 x 64	1057	17,41
563263	EWF 360.1521	360 x 1521 x 64	1311	20,63
563264	EWF 460.507	460 x 507 x 64	297	8,35
563265	EWF 460.760	460 x 760 x 64	550	11,72
563266	EWF 460.1014	460 x 1014 x 64	804	15,04
563267	EWF 460.1267	460 x 1267 x 64	1057	18,40
563268	EWF 460.1521	460 x 1521 x 64	1311	21,72

Ausziehbare Unterkonstruktion

Die ausziehbare Unterkonstruktion wird direkt auf den Fahrzeugboden verschraubt. Durch die Kugellagerung und die dementsprechende Befestigung des Auszuges auf der Fahrzeugbodenplatte, kann die ausziehbare Unterkonstruktion, bei gleichmässig verteilter Last mit bis zu 120kg belastet werden. Der Auszug kann in Rasterschritten arretiert werden. Die Bauhöhe beträgt 64 mm.

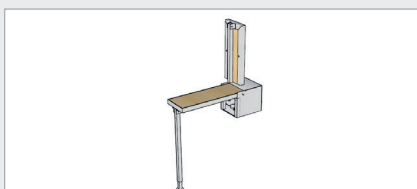

Werkbank klappbar

Die klappbare Werkbank mit einer Grund-Montageplatte von 225 x 250 mm kann frei auf den Fahrzeugboden aufgeschraubt werden. Die klappbare Werkbankplatte in der Stärke 40mm hat eine Gesamtlänge von 766mm und eine Werkbankbreite von 215mm. Die klappbare Werkbank wird mit Stützfuss geliefert.

Art.-Nr.	Typ	Abmessung / mm Länge x Breite x Höhe	Gewicht kg
563203	FWB	766 x 227 x 227	14,04

Werkbänke und Zubehör



Werkbank klappbar für SP Seitenteile

Die klappbare Werkbank wird an den SP Seitenteilen befestigt. Die klappbare Werkbankplatte in der Stärke 30mm hat eine Gesamtlänge von 684mm und eine Werkbankbreite von 220mm (bei 360) oder von 320mm (bei 460). Die klappbare Werkbank wird mit Stützfuss geliefert, sie wird mit den bestehenden Seitenteile Typ SP verschraubt. Die Grundplatte zur Befestigung benötigt eine freie Höhe von 375mm.

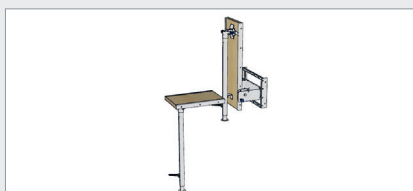

Art.-Nr.	Typ	Für Seitenteile SP / mm	Tischbreite mm	Abmessung / mm Länge x Breite x Höhe	Gewicht / kg
563204	FWBH 360	360	220	684 x 220 x 375	11,61
563205	FWBH 460	460	320	684 x 320 x 375	15,21

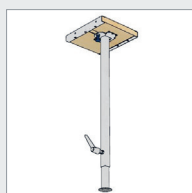

Stützfuss zu klappbarer Werkbank

Der Stützfuss zu den klappbaren oder ausziehbaren Werkbänken wird bei Bedarf an die Werkbank montiert. Der Stützfuss schafft eine direkte Verbindung zum Umgebungsboden und verhindert so eine Federwirkung der Werkbank.

Art.-Nr.	Typ	Verstellbereich Höhe / mm	Gewicht / kg
563206	LEWB	670 – 1170	2,03



Klapptisch

Der Klapptisch für den leichten Einsatz kann an die SP Seitenteilen mit einer Tiefe von 360mm montiert werden. Die klappbare Platte hat eine Tischbreite von 360mm und eine Tischlänge von 500mm. Geschlossen benötigt der Klapptisch eine freie Höhe von 560mm bei einer geschlossenen Breite von 80mm.



Art.-Nr.	Typ	Abmessung / mm Länge x Breite x Höhe	Gewicht / kg
563228	FWBW 360	540 x 360 x 320	4,97

Werkbänke und Zubehör



Werkbankplatten

Die Werkbankplatten aus mehrschichtigem Buchenholz können für eine einfache Werkbank auf einem Einrichtungsblock oder als eine Abdeckung verwendet werden. Die Platten haben eine Stärke von 20mm und sind in 2 Einrichtungstiefen und 4 Einrichtungsbreiten lieferbar.

Art.-Nr.	Typ	Abmessung / mm Tiefe x Breite x Höhe	Gewicht / kg
213518	WB 75	360 x 760 x 20	6,00
213516	WB 100	360 x 1014 x 20	7,50
215016	WB 125	360 x 1267 x 20	9,00
213517	WB 150	360 x 1521 x 20	10,50
319323	WBT 75	460 x 760 x 20	7,00
215017	WBT 100	460 x 1014 x 20	9,50
215018	WBT 125	460 x 1267 x 20	12,00
215019	WBT 150	460 x 1521 x 20	14,00



Art.-Nr.	Typ	Abmessung / mm Tiefe x Breite x Höhe	Gewicht / kg
563231	WP 507.360	360 x 507 x 35	3,46
563232	WP 760.360	360 x 760 x 35	5,19
563233	WP 1014.360	360 x 1014 x 35	6,93
563234	WP 1267.360	360 x 1267 x 35	8,66
563235	WP 1521.360	360 x 1521 x 35	10,39
563236	WP 507.460	460 x 507 x 35	4,24
563237	WP 760.460	460 x 760 x 35	6,36
563238	WP 1014.460	460 x 1014 x 35	8,49
563239	WP 1267.460	460 x 1267 x 35	10,61
563240	WP 1521.460	460 x 1521 x 35	12,74

Werkbankplatten mit Stahlkanten

Die Werkbankplatten mit Stahlkanten auf der Vorder- und auf der Rückseite können für eine Werkbank auf einem Einrichtungsblock oder als eine Abdeckung verwendet werden. Die Platten haben eine Stärke von 35mm und sind in 2 Einrichtungstiefen und 5 Einrichtungsbreiten lieferbar.

Verbindungsteile und Zubehör

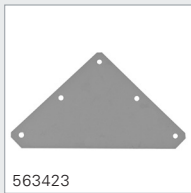

563423

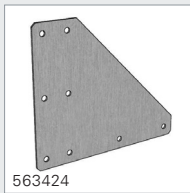

563424

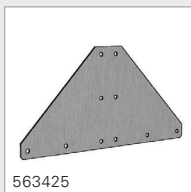

563425



563426



563427

Verbindungsteile

Die Verbindungsteile werden zur Zusammenstellung der Fahrzeugeinrichtung benötigt. Sie werden für die Eckprofile wie auch für konstruktionsbedingte Kombinationen von Einrichtungsgütern verwendet. Die Verbindungsteile sind in 5 verschiedenen Ausführungen und Bauarten, je nach Verwendungszweck lieferbar.

Art.-Nr.	Typ	Ausführung	Abmessung / mm Länge x Breite	Gewicht kg
563423	CPPT	Dreieck normal	164 x 164	0,28
563424	CPLT	Dreieck lang	194 x 194	0,34
563425	CPDT	Dreieck doppelt	334 x 164	0,52
563426	CPR	Rechteck	50 x 164	0,16
563427	CPSP	Verbindung von Seitenteilen	54 x 24	0,03



Art.-Nr.	Typ	Abmessung / mm M Grösse x für Lochung	Gewicht / kg
563455	CN 83	M6 x 8,3	0,003
563456	CN 123	M6 x 12,3	0,008

Käfigmuttern

Die Käfigmuttern sind bei den Produkten integriert. Diese können bei Mehrbedarf einzeln bestellt werden.

Verbindungssteile und Zubehör



Art.-Nr.	Typ	Für Typen	Gewicht / kg
563499	CSS	CN 83 / M6 × 8,3 × 1,6	0,05
563498	CSB	CN 123 / M6 × 12,3 × 1,7	0,05

Setzwerkzeuge für Käfigmuttern

Die Setzwerkzeuge für Käfigmuttern erleichtern die Montage enorm. Diese werden für den Zusammenbau der Einrichtung empfohlen.



Art.-Nr.	Typ	Abmessung / mm Länge x Breite	Gewicht / kg
563337	MP 150	150 × 40	0,08
482032	MP 200	200 × 40	0,13
482033	MP 250	250 × 40	0,18
482034	MP 300	300 × 40	0,22
563338	MP 400	400 × 40	0,26

Befestigungswinkel gerade

Mit den Befestigungswinkeln wird die Fahrzeugeinrichtung an die Fahrzeugwand vernietet. Die Befestigungswinkel werden nach Bedarf gebogen und auf die Befestigung angepasst. Die Befestigungswinkel sind in 5 Längen lieferbar.

Befestigungshaken

Haken für Lochwände

Das breite Sortiment von Haken für Lochwände lässt sich auf den gelochten Seitenteilen einsetzen.



563529



563512



563508



563526



563522

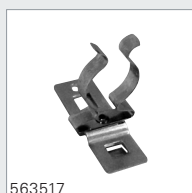

563517

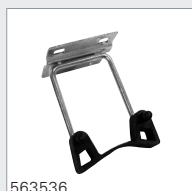

563536



563537



563525



563528

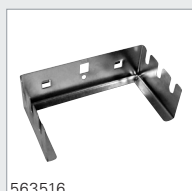

563516



563533

Art.-Nr.	Typ	Abmessung / Anwendung / mm	Gewicht / kg
563529	Einzelhaken	Länge 50	0,004
563530		Länge 75	0,004
563531		Länge 100	0,004
563532		Längen 150	0,004
563512	Doppelhaken	Länge 50	0,006
563513		Länge 75	0,006
563514		Länge 100	0,006
563515		Länge 150	0,006
563508	Schräghaken	Länge 25	0,005
563509		Länge 50	0,005
563510		Länge 75	0,005
563511		Länge 100	0,005
563526	Rundhalter	Aufnahme bis Ø 60	0,004
563527		Aufnahme bis Ø 80	0,004
563522	U-Halter	Aufnahme 40 × 20	0,004
563523		Aufnahme 60 × 20	0,004
563524		Aufnahme 75 × 40	0,004
563517	Werkzeugklemme	Aufnahme Ø 13	0,005
563518		Aufnahme Ø 19	0,005
563519		Aufnahme Ø 25	0,005
563520		Aufnahme Ø 28	0,005
563521		Aufnahme Ø 32	0,005
563536	Werkzeugklemme flexibel	Aufnahme Ø 15 – 25	0,002
563537	Halterung für Rohre bis 60mm	35 × 60	0,003
563538	Halterung für Rohre bis 100mm	35 × 100	0,003
563525	Halterung für Schraubenschlüssel	Mit 8 Aufnahmen	0,004
563528	MOBILO Zangenhalter		0,005
563516	Halter für Sägen	Für 3 Sägen	0,007
563533	Halterung für Lagerbox	Für Box B 260	0,006
563534		Für Box B 360	0,006
563535		Für Box B 460	0,006

Zubehör

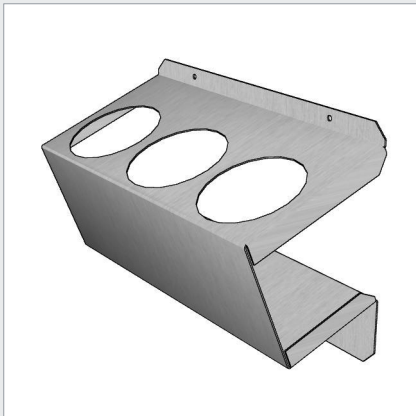

Spraydosenhalter aus Stahlblech

Die Spraydosenhalter aus Stahlblech können an den SP Seitenteilen oder an der Fahrzeugwand montiert werden. Sie bieten die optimale Transportmöglichkeit für mitgeführte Spraydosen. Die Spraydosenhalter stehen in 3 Grössen für den Transport von 2 bis 4 Spraydosen zur Verfügung. Der Lochdurchmesser beträgt 75 mm.

Art.-Nr.	Typ	Anwendung	Abmessung / mm Tiefe x Höhe	Gewicht / kg
563210	SCH 002	Für 2 Spraydosen	184 x 165	0,42
563211	SCH 003	Für 3 Spraydosen	271 x 165	0,69
563212	SCH 004	Für 4 Spraydosen	358 x 165	0,90



Spraydosenhalter aus Inoxblech

Die Spraydosenhalter aus Inoxblech 2 mm können an den SP Seitenteilen oder an der Fahrzeugwand montiert werden. Sie bieten die optimale Transportmöglichkeit für mitgeführte Spraydosen. Die Spraydosenhalter stehen in 2 Grössen für den Transport von 4 bis 5 Spraydosen zur Verfügung. Der Lochdurchmesser beträgt 75 mm.

Art.-Nr.	Typ	Anwendung	Abmessung / mm Tiefe x Höhe x Breite	Gewicht kg
418285	4-fach	Für 4 Spraydosen	360 x 110 x 110	1,00
418286	5-fach	Für 5 Spraydosen	460 x 110 x 110	1,10

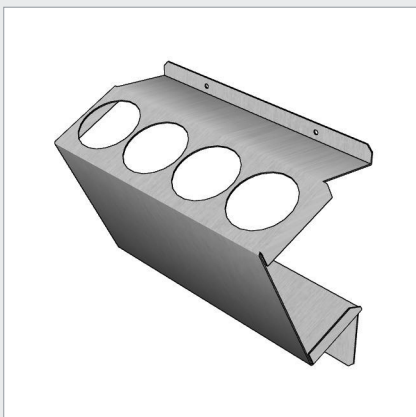

Silikonkartuschenhalter aus Stahlblech

Die Silikonkartuschenhalter aus Stahlblech können an den SP Seitenteilen oder an der Fahrzeugwand montiert werden. Sie bieten die optimale Transportmöglichkeit für mitgeführte Silikonkartuschen. Die Silikonkartuschenhalter stehen in 3 Grössen für den Transport von 4 bis 6 Silikonkartuschen zur Verfügung. Der Lochdurchmesser beträgt 55 mm.

Art.-Nr.	Typ	Anwendung	Abmessung / mm Tiefe x Höhe	Gewicht kg
563213	SKH 004	Für 4 Silikonkartuschen	240 x 215	0,73
563214	SKH 005	Für 5 Silikonkartuschen	299 x 215	0,91
563215	SKH 006	Für 6 Silikonkartuschen	358 x 215	1,08

Zubehör



Schaumkartuschenhalter aus Stahlblech

Die Schaumkartuschenhalter aus Stahlblech können an den SP Seitenteilen oder an der Fahrzeugwand montiert werden. Sie bieten die optimale Transportmöglichkeit für mitgeführte Schaumkartuschen. Die Schaumkartuschenhalter stehen in 3 Größen für den Transport von 2 bis 4 Schaumkartuschen zur Verfügung. Der Lochdurchmesser beträgt 75 mm.

Art.-Nr.	Typ	Anwendung	Abmessung / mm Tiefe x Höhe	Gewicht kg
563216	FH 002	Für 2 Schaumkartuschen	184 x 292	0,72
563217	FH 003	Für 3 Schaumkartuschen	271 x 292	1,04
563218	FH 004	Für 4 Schaumkartuschen	358 x 292	1,36



Kältemittelregal

Die Kältemittelregale nehmen auf 2 Ebenen Kältemittelflaschen auf und sichern diese. Die Kältemittelregale werden ohne Zurrgurte in 2 Einrichtungsweiten bereitgestellt. Bei der Einrichtungsweite von 1014 mm kann zwischen 3 Einrichtungstiefen gewählt werden. Die Kältemittelregale lassen sich in die Fahrzeugeinrichtung integrieren.



Art.-Nr.	Typ	Ausstattung	Abmessung / mm Breite x Tiefe x Höhe	Gewicht kg
199336	FBH 1014.260	Ohne Befestigungsgurte	1014 x 260 x 840	13,43
563219	FBH 1014.360		1014 x 360 x 834	15,39
563220	FBH 1014.460		1014 x 460 x 840	17,54
563221	FBH 1521.260		1521 x 260 x 840	17,54



Kanisterregal

Die Kanisterregale nehmen 20 Liter Blechkanister auf und sichern diese. Die Kanisterregale stehen in 3 Einrichtungsweiten zur Verfügung. Sie nehmen zwischen 2 und 5 Stück 20 Liter Blechkanister auf. Die Kanisterregale enthalten eine Tropfwanne und lassen sich in die Fahrzeugeinrichtung integrieren.

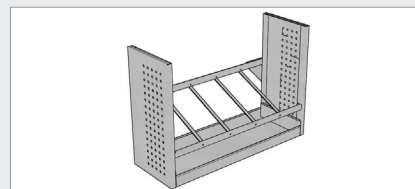

Art.-Nr.	Typ	Anwendung	Abmessung / mm Breite x Tiefe x Höhe	Gewicht / kg
563222	JCH 507.360	Für 2 Stück 20 Liter Kanister	507 x 360 x 630	9,78
563223	JCH 760.360	Für 3 Stück 20 Liter Kanister	760 x 360 x 630	11,51
199335	JCH 1014.360	Für 5 Stück 20 Liter Kanister	1036 x 360 x 630	13,50

Zubehör



Dokumentenhalter

Der Dokumentenhalter aus Stahlblech kann an den SP Seitenteilen oder an der Fahrzeugwand montiert werden. Er bietet die optimale Transportmöglichkeit für Dokumentenmappen oder A4 Formulare. Das Schreibmaterialfach an der Vorderseite nimmt Schreibstifte auf.

Art.-Nr.	Typ	Abmessung / mm Grundplatte x Höhe x Ausladung	Gewicht kg
489897	FH	228/270 x 270 x 75	0,86



Zeichnungstaschenhalter

Der Zeichnungstaschenhalter aus Stahlblech kann an den SP Seitenteilen oder an der Fahrzeugwand montiert werden. Er bietet die optimale Transportmöglichkeit für Zeichnungstaschen oder ähnlicher Produkte.

Art.-Nr.	Typ	Abmessung / mm Grundplatte x Höhe x Ausladung	Gewicht kg
563229	FH 2	350/302 x 252 x 77 Für Zeichnungstaschen bis 300 x 74	0,42

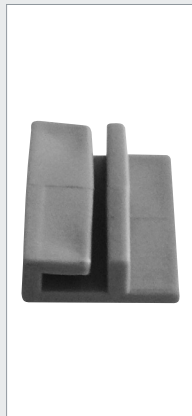
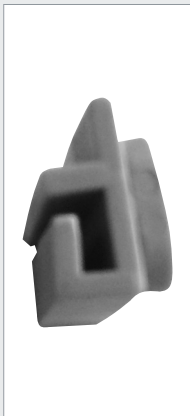

Trennblechhalter

Die Trennblechhalter halten die Trennbleche in den Schubladen, Aufsatzwannen und Muldenregalen. Sie können bei Verlust in Einzelstücke nachbestellt werden.

Art.-Nr.	Typ	Gewicht / kg
487265	PBD	0,001



Laptop Save

Der Laptop Save ermöglicht Wertgüter gesichert im Fahrzeug zu deponieren. Der 4-stellige Zahlen-Sicherheitsverschluss mit einer frei wählbaren Zahlenkombination ermöglicht einen einfachen Umgang. Der Laptop Save lässt sich auf den durchgehenden Seitenteilen Typ SP verschrauben.

Art.-Nr.	Typ	Abmessung / mm Breite x Tiefe x Höhe	Gewicht kg
563225	LTS	507 x 360 x 105	12,02



Zubehör



Verbandkastenhalter

Der Verbandkastenhalter aus Stahlblech kann an den SP Seitenteilen oder an der Fahrzeugwand montiert werden. Er bietet die optimale Transportmöglichkeit für Verbandkästen in der Breite oder Höhe bis 180mm und in der Stärke bis 83mm.

Art.-Nr.	Typ	Anwendung	Abmessung / mm Grundplatte x Höhe x Ausladung	Gewicht kg
563226	FAKH	Für Verbandkästen bis 180 x 83mm	240/86 x 122 x 86	0,18



Lüftungsblech

Das Lüftungsblech wird zur Belüftung des Laderaumes an der Fahrzeugaussenwand montiert, es stellt die obere Belüftung des Fahrzeuges sicher. Bei Fahrzeugen die giftige, luftlösliche Stoffe transportieren sind zwingend die gesetzlichen Richtlinien zu beachten.

Art.-Nr.	Typ	Anwendung	Abmessung / mm	Gewicht kg
256978	1569	Aussenwand- montage	215 x 150	0,10



Bodenlüfter

Der Bodenlüfter wird zur Belüftung des Laderaumes durchgehend durch den ganzen Fahrzeugboden eingelassen, er stellt die untere Belüftung des Fahrzeuges sicher. Bei Fahrzeugen die giftige, luftlösliche Stoffe transportieren sind zwingend die gesetzlichen Richtlinien zu beachten.

Art.-Nr.	Typ	Anwendung	Abmessung / mm	Gewicht kg
199337	BL	Bodenmontage	125 x 125	1,24



Gasflaschenhalterungen

Die Gasflaschenhalterungen bestehen aus einer stabilen Zurrutsche mit einem Ratschenschloss-Spanngurt. Die Gasflaschenhalterungen können an den SP Seitenteilen oder auf den Fahrzeugwänden befestigt werden. Die Gasflaschenhalterungen sind für die Einrichtungstiefen 360mm und 460mm erhältlich.

Art.-Nr.	Typ	Abmessung / mm Länge x Höhe	Gewicht kg
215005	GH 350	350 x 130	2,20
215006	GH 450	450 x 130	2,40

Zubehör

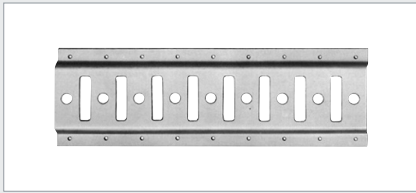

Zurrschiene schwer

Die stabilen Zurrschienen aus verzinktem Stahl können an den Einrichtungselementen wie auch an den Fahrzeugwänden befestigt werden. Sie dienen in der Verbindung mit den schweren Zurrgurten Typ ZG der sicheren Befestigung von schwerlastigen Transportgütern.

Art.-Nr.	Typ	Abmessung / mm Länge x Breite	Gewicht kg
513456	ZR 3000	1500 x 130mm	4,00

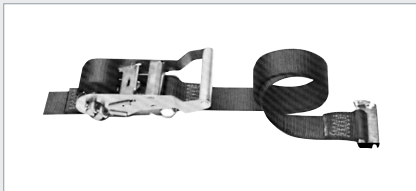

Zurrgurte schwer

Die Zurrgurten werden in den Zurrschienen schwer, mittels Schnappverschluss eingehängt. Die Spannung der Transportgüter erfolgt mit einem Ratschenschloss. Sie dienen in der Verbindung mit den schweren Zurrschienen Typ ZR der sicheren Befestigung von schwerlastiger Transportgütern.

Art.-Nr.	Typ	Abmessung / mm Länge x Gurtbreite	Gewicht kg
215001	ZG 3000	3000 x 50	0,30
215002	ZG 5000	5000 x 50	0,40

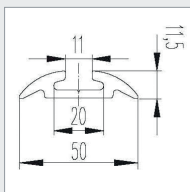

Zurrschiene leicht

Die leichten Zurrschienen aus Aluminium können an den Einrichtungselementen wie auch an den Fahrzeugwänden befestigt werden. Sie dienen in der Verbindung mit den leichten Zurrgurten Typ ZG der sicheren Befestigung von leichtlastigen Transportgütern.

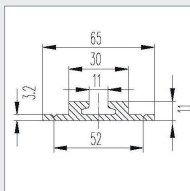
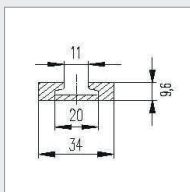

Art.-Nr.	Typ	Ausführung	Abmessung / mm Länge x Breite	Gewicht kg
513178	Airline 71224	Halbrund	1500 x 50	1,10
513179	Airline 71226	Zylindrisch	1500 x 34	1,10
513191	Airline 71226	Zylindrisch	3000 x 34	2,19
513177	Airline 71209	Versenkt	1500 x 30 / 65	1,10
513180	Airline 71209	Versenkt	3000 x 30 / 65	2,19

Zubehör



Zurrgurte leicht

Die Zurrgurte leicht werden in den leichten Aluminium Zurrschienen für leichtlastigen Transportgütern eingesetzt.

Art.-Nr.	Typ	Ausführung / mm Länge x Gurtbreite	Gewicht kg
214400	ZG mit Rätsche	3000 x 25	0,35
215000	ZG mit Klemmschloss	3000 x 25	0,30



Zurrplatte

Die Zurrplatten aus Aluminium können an den Einrichtungselementen wie auch an den Fahrzeugwänden befestigt werden. Sie dienen in der Verbindung mit den leichten Zurrgurten Typ ZG der sicheren Befestigung von leichtlastigen Transportgütern.

Art.-Nr.	Typ	Abmessung / mm Länge x Breite x Höhe	Gewicht kg
214402	ZP	48 x 34 x 10	0,02



Einzelfitting

Die Einzelfittinge werden in den leichten Aluminium Zurrschienen für leichtlastigen Transportgütern eingesetzt.

Art.-Nr.	Typ	Gewicht kg
215003	Einzelfitting	0,02

Zubehör



Sperrstangen

Die Sperrstangen aus Aluminium werden zum Transport von stehenden Platten verwendet. Der Einsatz erfolgt zwischen den Zurrseilen im Fahrzeugboden und den Zurrseilen im Dachbereich. Die Sperrstangen sind aus Aluminium und lassen sich in der Höhe von 2000 mm bis 2500 mm verstellen. Der Einsatz ist senkrecht wie auch leicht geneigt möglich. Bei Fahrzeugen mit einer tieferen Laderaumhöhe können die Sperrstangen problemlos eingekürzt werden.

Art.-Nr.	Typ	Abmessung / mm Verstellbereich / Länge	Gewicht kg
487003	SST	2000 – 2500	3,82

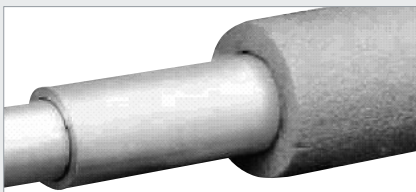
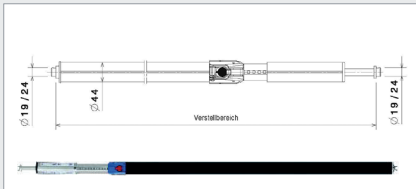

Prellschutzhülse zu Sperrstangen

Die Prellschutzhülse für Sperrstangen werden vor allem beim Transport von sehr sensiblen Gütern verwendet. Durch den Entfall der Hartschläuche, welche im Lieferumfang der Sperrstangen enthalten sind, können die Prellschutzhülse eingesetzt werden.

Art.-Nr.	Typ	Abmessung / mm Länge	Gewicht kg
364948	SSST	2000	0,20

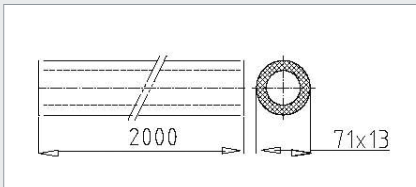

C-Profile für Prellschutzprofile

Die C-Profile für Prellschutzprofile werden im Zusammenhang mit den Prellschutzprofilen aus Gummi als Prellschutz für transportsensible Güter eingesetzt. Das Aluminium C-Profil kann aufgenietet oder aufgeschraubt werden.

Art.-Nr.	Typ	Abmessung / mm Länge x Breite	Gewicht kg
314268	C Profil 1250	1250 x 25	0,41
314257	C Profil 6500	6500 x 25	1,60

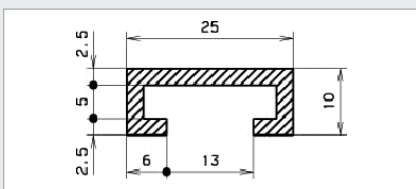

Zubehör

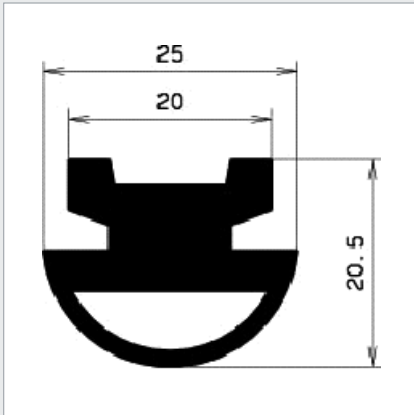

Prellschutzprofile für C-Profile

Die Prellschutzprofile werden im Zusammenhang mit den C-Halteprofilen als Prellschutz für transportsensible Güter eingesetzt. Die Prellschutzprofile werden seitlich in die C-Profile eingeschoben.

Art.-Nr.	Typ	Abmessung / mm Länge x Breite	Gewicht kg
258439	Prellschutzprofil CPP	Laufmeter x 25	1,20



LED Innenleuchten

Die LED Innenleuchten können mit der Fahrzeugelektrik gekoppelt werden und sind zusätzlich separat via einem Lichtschalter zuschaltbar. Die Innenleuchten sind auf eine Betriebsspannung von 12V/3 Watt ausgelegt. Die Innenleuchten werden mit Anschlusskabel und Befestigungshalter geliefert. (340 Lumen/6000 Kelvin)

Art.-Nr.	Typ	Abmessung / mm Länge x Breite x Höhe	Gewicht kg
527466	LED	300 x 35 x 15	0,10



Schlauch- und Kabelhalter

Die Schlauch- und Kabelhalter aus Aluminium werden eingesetzt um Kabel oder Schlauchmaterial geordnet zu transportieren. Sie können an den Einrichtungselementen oder an der Fahrzeugwand befestigt werden.

Art.-Nr.	Typ	Abmessung / mm Breite x Höhe x Tiefe	Gewicht kg
590550	SCHL9	254 x 108 x 106	0,20
590551	SCHL13	350 x 145 x 136	0,30

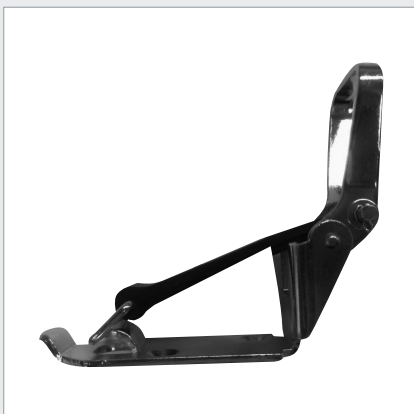

Stielspannverschlüsse

Mit den Stielspannverschlüsse werden Stielwaren gesichert transportiert. Die Stielspanner nehmen Stiele im Durchmesser von 10–50mm auf. Sie lassen sich an der Fahrzeuginrichtung wie auch an den Fahrzeugwänden montieren.

Art.-Nr.	Typ	Ausführung für Durchmesser	Gewicht kg
215098	STSP	10 – 50	0,20

Zubehör



Schraubstöcke

Die Schraubstöcke mit oder ohne Drehplatten werden auf den ausziehbaren Werkbänken wie auch auf Arbeitstischen eingesetzt. Die Variante mit Drehplatte bietet einen individuelleren Einsatz vor allem bei engen Platzverhältnissen.



210827/210828



226526/226527



166663/166664

Art.-Nr.	Typ	Abmessung / mm Backenbreite	Gewicht kg
210827	Schraubstock ohne Drehplatte	100	5,06
210828		120	9,46
226526	Schraubstock mit Drehplatte	100	6,10
226527		120	10,50
166663	Drehplatte einzeln zu Schraubstock	100	1,67
166664		120	2,60



Kunststoff-Einsatzboxen

Die Kunststoff-Einsatzboxen für Kleinteilekoffer werden zur Einteilung in Leerkoffern verwendet. Ebenso können sie zur Unterteilung der Schubladen eingesetzt werden. Die Kunststoffboxen sind in den Höhen von 45mm und 63mm, in verschiedenen Grössen lieferbar.

Art.-Nr.	Typ	Abmessung / mm Breite x Tiefe x Höhe	Gewicht kg
213241	A1	54 × 54 × 45	0,02
213242	A2	54 × 108 × 45	0,02
165475	A3	108 × 108 × 45	0,02
165476	A4	108 × 162 × 45	0,02
213245	B1	54 × 54 × 63	0,02
165477	B2	54 × 108 × 63	0,03
165478	B3	108 × 108 × 63	0,05
213246	B4	108 × 162 × 63	0,09
213244	B5	108 × 216 × 63	0,09

Bodenplatten



Fahrzeug Bodenplatten

Eine grosse Bedeutung für die Sicherheit im Servicefahrzeug kommt der Bodenplatte zu. Auf ihr wird die Fahrzeuginrichtung montiert, sie dient als Schutz des Fahrzeugbodens und hilft durch die speziell rutschhemmende Kunstharzbeschichtung, Arbeitsunfälle zu vermeiden. Die Fahrzeugbodenplatte besteht aus mehrschichtigem Buchen-Hartholz-Furnieren und hat eine 40 % höhere Holzhärte als handelsübliche Siebdruckplatten. Die Oberfläche ist hochabriebfest und feuchtigkeitsresistent. Die Fahrzeugbodenplatten sind passgenau formgefräst und werden einzeln verpackt, einbaufertig mit Schiebetürausschnitt rechts, ausgeliefert.

Art.-Nr.	Marke	Model	Radstand mm
425008	Citroën	Nemo	2513
355092		Berlingo First	2690
433788		Berlingo L1	2728
440609		Berlingo L2	2728
401218		Jumpy L1	3000
401219		Jumpy L2	3122
397185		Jumper L1	3000
397187		Jumper L2	3450
397188		Jumper L3	4035
397190		Jumper L4 / Typ XL	4035
556168	Dacia	Dokker	2810
425008	Fiat	Fiorino	2513
468789		Doblo	2755
468787		Doblo Maxi	3105
401218		Scudo L1	3000
401219		Scudo L2	3122
397185		Ducato L1	3000
397187		Ducato L2	3450
397188		Ducato L3	4035
397190	Ducato L4 / Typ XL	4035	
576825	Ford	Courier	2489
556169		Transit Connect L1	2662
556170		Transit Connect L2	3062
530467		Transit Custom L1	2933
530468		Transit Custom L2	3300
559922		Transit L2	3300
559923		Transit L3	3750
559924		Transit L4 / Typ XL	3750
425767	Hyundai	H1	3200
576826	Iveco	Daily L1 '14	3000
576827		Daily L2 '14	3520
576828		Daily L3 '14 Typ lang	3520
576829		Daily L4 '14	4100
576830		Daily L5 '14 Typ lang	4100
585558	Mercedes Benz	Vito kompakt '15	3200
585559		Vito lang '15	3200
585560		Vito extra lang '15	3430
390533		Sprinter L1	3250
390534		Sprinter L2	3665
390536		Sprinter L3	4325
390650		Sprinter L4 / Typ XL	4325
468834	Nissan	NV 200	2725
568878		Primastar L1 '14	3098
568879		Primastar L2 '14	3498
494002		NV 400 L1, Frontantrieb	3182
471636		NV 400 L2, Frontantrieb	3682
471637		NV 400 L3, Frontantrieb	4332
471638		NV 400 L3, Heckantrieb	3682
471642		NV 400 L4, Heckantrieb	4332



Art.-Nr.	Marke	Model	Radstand mm
468789	Opel	Combo L1	2755
468787		Combo L2	3105
568878		Vivaro L1 '14	3098
568879		Vivaro L2 '14	3498
494002		Movano L1, Frontantrieb	3182
471636		Movano L2, Frontantrieb	3682
471637		Movano L3, Frontantrieb	4332
471638		Movano L3, Heckantrieb	3682
471642		Movano L4, Heckantrieb	4332
425008	Peugeot	Bipper	2513
433788		Partner L1	2728
440609		Partner L2	2728
401218		Expert L1	3000
401219		Expert L2	3122
397185		Boxer L1	3000
397187		Boxer L2	3450
397188		Boxer L3	4035
397190		Boxer L4 / Typ XL	4035
483771	Renault	Kangoo Compact	2313
423586		Kangoo	2697
471644		Kangoo Maxi	3081
568878		Trafic L1 '14	3098
568879		Trafic L2 '14	3498
494002		Master L1, Frontantrieb	3182
471636		Master L2, Frontantrieb	3682
471637		Master L3, Frontantrieb	4332
471638		Master L3, Heckantrieb	3682
471642	Master L4, Heckantrieb	4332	
401218	Toyota	Proace L1	3000
401219		Proace L2	3122
355515	Volkswagen	Caddy	2682
425007		Caddy Maxi	3002
593964		T6 L1	3000
593970		T6 L2	3400
390533		Crafter L1	3250
390534		Crafter L2	3665
390536		Crafter L3	4325
390650		Crafter L4 / Typ XL	4325
383201		Grundplatte	Roh, 1800 x 2520mm

Wandverkleidung

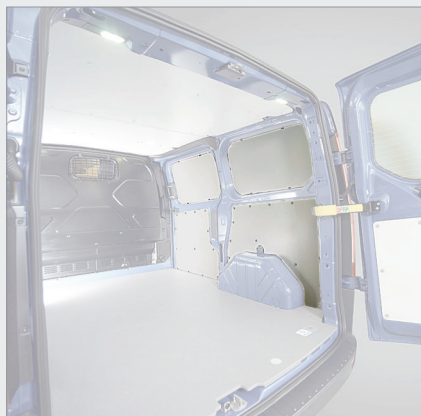

Fahrzeug Wandverkleidungen aus Sperrholz

Die Seitenwandverkleidungen aus 4 mm Buchensperrholz schützen die einfachen Blechwände bedingt gegen Beulen durch grobe Beladung oder unsachgemäße Sicherung der Ladegüter. Die Wandverkleidungen bestehen aus mehrschichtigen Buchen-Hartholz-Furnieren. Die Wandverkleidungen sind passgenau formgefäst und werden einzeln verpackt, als komplettes Set, einbaufertig, ausgeliefert. Im Set enthalten sind immer die Verkleidungen je Fahrzeugvariante Heck- und Flügeltüren. Die Sätze sind passend für Fahrzeuge mit einer festen Wand links und einer Schiebetüre rechts. Wandverkleidungen für Fahrzeuge mit 2 Schiebetüren müssen links vorne auf die Schiebetüre zugeschnitten und angepasst werden. Diese Verkleidungen werden für den leichten Transporteinsatz empfohlen.

Art.-Nr.	Marke	Model	Radstand mm
531637	Dacia	Dokker	2810
568880	Nissan	Primastar L1 '14	3098
568881		Primastar L2 '14	3498
494003		NV 400 L1, Frontantrieb	3182
471639		NV 400 L2, Frontantrieb	3682
471640		NV 400 L3, Frontantrieb	4332
471641		NV 400 L3, Heckantrieb	3682
471643		NV 400 L4, Heckantrieb	4332
568880	Opel	Vivaro L1 '14	3098
568881		Vivaro L2 '14	3498
494003		Movano L1, Frontantrieb	3182
471639		Movano L2, Frontantrieb	3682
471640		Movano L3, Frontantrieb	4332
471641		Movano L3, Heckantrieb	3682
471643		Movano L4, Heckantrieb	4332
471647	Renault	Kangoo Compact	2313
471646		Kangoo	2697
471645		Kangoo Maxi	3081
568880		Trafic L1 '14	3098
568881		Trafic L2 '14	3498
494003		Master L1, Frontantrieb	3182
471639		Master L2, Frontantrieb	3682
471640		Master L3, Frontantrieb	4332
471641		Master L3, Heckantrieb	3682
471643		Master L4, Heckantrieb	4332

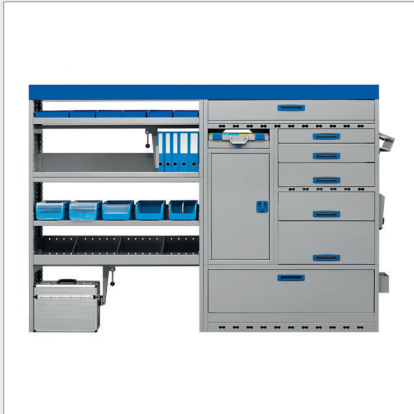

Die hohe Qualität und solide Verarbeitung der Bauteile resultiert aus der langjährigen Erfahrung bei der Fertigung von Fahrzeugeinrichtungen. Dies bestätigt der TÜV Deutschland durch die Zertifizierung nach den Forderungen der DIN EN ISO 9001. Ständig wird das Programm den Marktanforderungen angepasst, modifiziert und erweitert, so dass MOBILO Fahrzeugeinrichtungen stets dem aktuellen Stand der Technik auf diesem Gebiet entsprechen.

Dazu gehören kugelgelagerte Schubladenführungen für höchste Belastungen ebenso wie die robuste Pulverlackierung aller Bauteile. Innenliegende Griffleisten für die Öffnung der Schubladen, in Kunststoff gelagerte Trennbleche für Schubladen und Regalwannen, sichere Verriegelungen für Schubladen und Unterbauten und viele andere Details zeichnen das Programm aus.

Kompetente Beratung bieten unsere Einbauspezialisten vor Ort. Wir planen mit Ihnen zusammen die Einrichtung des Fahrzeuges nach Ihren Vorstellungen, erstellen ein entsprechendes Angebot einschliesslich massstabgerechter CAD-Zeichnung, übernehmen den gesamten logistischen Ablauf und montieren auf Wunsch die Anlage fachgerecht.

Ein sorgfältig geführtes Lager stellt sicher, dass die bestellte Fahrzeugeinrichtung in kürzester Frist geliefert wird. Im Normalfall kann die Anlage innerhalb einer Woche bei Ihnen sein.

MOBILO Fahrzeugeinrichtungen bieten Ihnen ein ausgereiftes, komplettes und durchdachtes Programm zur individuellen Ausstattung Ihrer Servicefahrzeuge in hoher Qualität auf einem attraktiven Preisniveau.

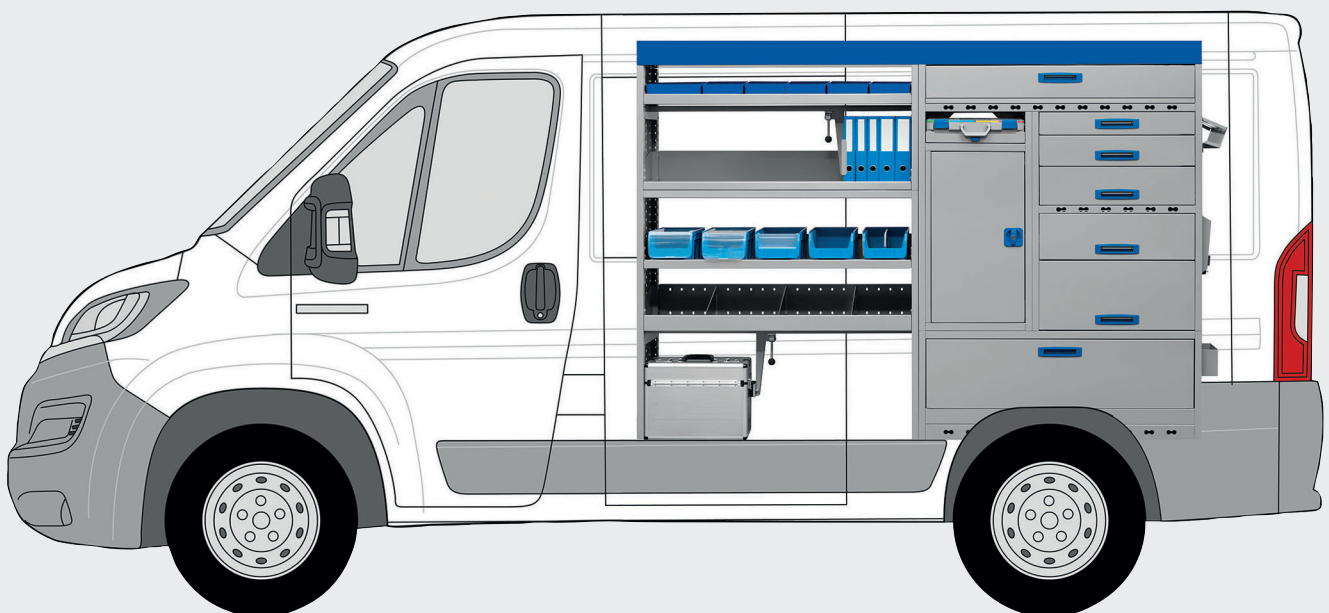



SFS unimarket AG
Werkzeuge
Rosenbergsaustrasse 4
9435 Heerbrugg

SFS unimarket AG
Werkzeuge
Blegi 14
6343 Rotkreuz

SFS unimarket SA
Outillage
Z.I. Champ Cheval 1
1530 Payerne

T 0848 80 40 20
F 0848 80 40 50
werkzeuge@sfs.ch
www.mobilo.ch